



 **echo-vert**  
*l'espace vert dynamique*

# RÉFÉRENTIEL **P**RODUITS



## LE RÉSEAU

### Echo-Vert Normandie

GOUBSKY Frédéric

TÉL : 02 32 52 95 26 - 06 80 55 12 50

MAIL : [echovertnormandie@gmail.com](mailto:echovertnormandie@gmail.com)

### Echo-Vert Rhône-Alpes

ARMEL Pascal

TÉL : 04 72 09 10 13 - 06 24 15 74 38

MAIL : [pascal.armel@echovertrhonealpes.fr](mailto:pascal.armel@echovertrhonealpes.fr)

### Echo-Vert Ile de France

CHESNAY Franck

TÉL : 01 86 22 23 23

MAIL : [contact@echovertidf.fr](mailto:contact@echovertidf.fr)

### Echo-Vert SUD

SAFONT Jacques

TÉL : 06 84 57 75 59

MAIL : [echovertsud2@orange.fr](mailto:echovertsud2@orange.fr)

### Echo-Vert Occitanie

BRUNATO Amélie

TÉL : 07 49 10 57 90

MAIL : [abrunato@echovert-occitanie.fr](mailto:abrunato@echovert-occitanie.fr)

[contact@echovert-occitanie.fr](mailto:contact@echovert-occitanie.fr)

09 53 74 28 68

### Echo-Vert Pays de la Loire

DOUILLARD Manuel

TÉL : 06 32 03 43 06

MAIL : [manuel.douillard@echo-vertpdl.fr](mailto:manuel.douillard@echo-vertpdl.fr)

MALINGE Franck

TÉL : 06 50 69 60 62

MAIL : [franck.malinge@echo-vertpdl.fr](mailto:franck.malinge@echo-vertpdl.fr)

### Echo-Vert Atlantique

LAURENT Sandrine

TÉL : 06 75 15 07 13

MAIL : [sandrine.laurent@echovertatlantique.fr](mailto:sandrine.laurent@echovertatlantique.fr)

BIAL Jean-Marc

TÉL : 06 70 95 09 26

MAIL : [jm.bial@wanadoo.fr](mailto:jm.bial@wanadoo.fr)

### Echo-Vert Tours Val de Loire

TURPIN Pascal

TÉL : 07 83 86 20 55

MAIL : [pturpin@echovert-tvl.fr](mailto:pturpin@echovert-tvl.fr)

### Echo-Vert Pyrénées Océan

GOURSAUD Katia

TÉL : 06 01 45 39 06

MAIL : [katia@echovert-po.com](mailto:katia@echovert-po.com)

# Sommaire

A photograph of a modern outdoor patio. The patio is made of light-colored wooden decking and is furnished with several white cushioned chairs and ottomans. The patio is surrounded by lush greenery, including tall trees and various shrubs. The sky is clear and blue. The word "Sommaire" is overlaid in large white text across the top of the image.

## Autour du végétal



Articles de **plantation** p.2

**Mulchs** et **Paillis** p.8

**Terreux** p.12

**Zoom fertilisation** et **amendement** p.16

**Gazon** p.18

**Fleurissement** p.25

**Nichoirs** p.26

**Outillages** p.27



## Sols et terrasses

Terrasses **Bois** p.29

Lames **Composite** p.31

Dalles **Grès Cérame** p.33

**Accessoires** de pose p.40

Gamme **Minérale** p.46

**Aménagement** des **sols** p.50

**Gazons** synthétiques p.56

## Clôtures et brise-vues



**Grillages** p.60

**Barreaudages** p.67

**Portails** et **portillons** p.68

Gamme **Alu** p.70

**Bois** p.72

**Brise-vues** p.75

**Gabions** p.78



## Habiller votre jardin

**Décoration** p.82

**Mobilier** p.86

**Éclairage** p.88

**Gabions** décoratifs p.90

**Kit de palissage** p.91

## Autour de l'eau



**Echo Bac** p.94

**Solutions de rétention en eau** p.95

**Arrosage** intégré p.97



# Autour du végétal

<b>Articles de plantation</b>	<b>2</b>	<b>Fleurissement</b>	<b>24</b>
Toiles de paillage synthétiques	2	Bulbes	24
Toiles de paillage naturelles	3	<b>Nichoirs en béton</b>	<b>24</b>
Tuteurage	4	<b>Hôtels à insectes</b>	<b>26</b>
Ancrage de motte & haubanages	6	<b>Outillage</b>	<b>28</b>
Antiracines	8		
Protection arbres	8		
<b>Mulchs et paillis</b>	<b>9</b>		
Mulch minéral	9		
Paillis végétal	10		
<b>Terreaux</b>	<b>13</b>		
Plantation	13		
Production et horticulture	14		
Fleurissement	14		
Gazons spécifiques	15		
<b>La Fertilisation</b>	<b>16</b>		
Pour une bonne reprise des végétaux	16		
La tactique gagnante pour un gazon performant	18		
<b>Gazons</b>	<b>19</b>		
Gazons d'ornement	19		
Les terrains de sport	20		
Les terrains spécifiques	21		
Gazon de plaquage	22		
Prairies fleuries	22		
Hydroseeding	23		

# Articles de plantation

Toiles de paillage, tuteurage, ancrages et autres accessoires nécessaires pour la plantation des arbres, arbustes quels que soient leurs tailles, leurs formes et leurs emplacements.

## Toiles de paillage synthétiques

### TOILE TISSÉE 100% POLYPROPYLENE

POIDS / M <sup>2</sup>	LARGEUR EN MÈTRE								COULEUR	LONGUEUR
	1,05	1,25	1,50	1,65	2,10	3,00	3,30	4,20		
100 g / m <sup>2</sup>	x	x	x		x		x	x	Verte	
130 g / m <sup>2</sup>	x	x			x		x	x	Marron	
	x	x		x	x		x	x	Verte	

### GÉOTEXTILE

CARACTÉRISTIQUE	DIMENSION
100% synthétique et imputrescible	105 G/m <sup>2</sup> 2x150 ml

### PLANTEX GOLD

CARACTÉRISTIQUE	LARGEUR	COULEUR	LONGUEUR
100% polypropylène, non tissée thermoliée 125 / m <sup>2</sup>	1 m	Marron	100 ml
	2 m		
	4 m		

## Toiles de paillage naturelles

### DURACOVER

CARACTÉRISTIQUE	LARGEUR	LONGUEUR
100% végétale	1 m	100 ml
Biodégradable	2 m	
130g / m <sup>2</sup>	3 m	
Couleur : Marron	4 m	

### ACCESSOIRES

	DIMENSION	COLISAGE
	30 x 30	100
Collerettes	40 x 40	250
	80 x 80	120

### ECHO-FEUTRE PLA

	POIDS / M <sup>2</sup>	LARGEUR	LONGUEUR
		1 m	100 ml
Non-tissé	157 g / m <sup>2</sup>	2 m	
Aiguilleté		3 m	
95 % PLA		1 m	100 ml
5 % Chanvre	190 g / m <sup>2</sup>	2 m	
		3 m	

### GEOFILET COCO

CARACTÉRISTIQUE	DIMENSION
400 g / m <sup>2</sup>	2 m x 50 m
	3 m x 50 m
Filet	2 m x 50 m
740 g / m <sup>2</sup>	3 m x 50 m
Filet	2 m x 50 m
900 g / m <sup>2</sup>	3 m x 50 m

### PAILLAGE JUTE 100% BIODÉGRADABLE

CARACTÉRISTIQUE	LARGEUR	LONGUEUR
1000	1,10 m	25 ml
et 1400 g / m <sup>2</sup>	2,20 m	25 ml

### DALLE FENDUE EN JUTE

	DIMENSION
1000 g / m <sup>2</sup>	50 x 50 cm
	75 x 75 cm
1400 g / m <sup>2</sup>	30 X 30 cm jusqu'à 100 x 100

## ACCESSOIRES

### AGRAFES

DIAMÈTRE	DIMENSION	COLISAGE	DIAMÈTRE	DIMENSION	COLISAGE
4 mm	20 / 20 / 20	100	6 mm	20 / 20 / 20	50

## Tuteurage

### CORDE COCO 100% FIBRE DE COCO



DIAMÈTRE	POIDS	LONGUEUR
17 mm	5,3 kg la bobine	100 ml

### ATTACHE POUR ARBRE EN CAOUTCHOUC



	LONGUEUR	COLISAGE
	30 cm	
Sans fil de fer	40 cm	100 unités
	60 cm	
Avec fil de fer	65 cm	200 unités
	105 cm	

### COULANTS



DIMENSION	COLISAGE
2,5 cm	
3,8 cm	500 unités

### LIGATURE SOUPLE EXTENSIBLE



DIAMÈTRE	POIDS
2,5 mm	
3,5 mm	
5 mm	1 kg
6 mm	

### TUTEURS CHATAIGNER

6/8 à 12/ 4 L 1m à 3 m selon agences

### CEINTURE DE TUTEURAGE



LONGUEUR	LARGEUR
60 cm	2,5 cm
45 cm	2,5 cm

### BANDES DE TUTEURAGE EN JUTE



LARGEUR	LONGUEUR
5 cm	100 ml

### BANDES À CLOUER



	LARGEUR	LONGUEUR
Sans coulant	2,5 cm	25 ml
Avec coulants	3,8 cm	25 ml

### TUTEURS PIN

TRAITÉS OU NON TRAITÉS

DIAMÈTRE	LONGUEUR
6 cm	2,50 m
	2,50 m
8 cm	3 m

## TUTEURS BAMBOU

### TUTEUR BAMBOU 8/10

LONGUEUR	COLISAGE
90 cm	500 unités

### TUTEUR BAMBOU 10/12

LONGUEUR	COLISAGE
120 cm	500 unités

### TUTEUR BAMBOU 10/12

LONGUEUR	COLISAGE
150 CM	500 unités

### TUTEUR BAMBOU 12/14

LONGUEUR	COLISAGE
150 cm	250 unités

### TUTEUR BAMBOU 10/12

LONGUEUR	COLISAGE
150 CM	250 unités

### TUTEUR BAMBOU 12/14

LONGUEUR	COLISAGE
210 cm	100 unités

## Ancrages de motte & haubanages

### PLEINE TERRE

	CIRCONFERENCE DE L'ARBRE EN CM	HAUTEUR DU VÉGÉTAL	DIMENSION DE LA SANGLE
Ancrage 3 points ancrés type 10	20 / 25	5 m	25 mm x 4 m
Ancrage 3 points ancrés type 20	40 / 45	4 à 7 m	35 mm x 6 m
Ancrage 3 points ancrés type 30	70 / 75	7 à 12 m	50 mm x 10 m
Ancrage 3 points ancrés type 40	95 / 100	12 à 16 m	50 mm x 10 m
Ancrage 3 points + accessoires ancrés type 40	95 / 100	12 à 16 m	

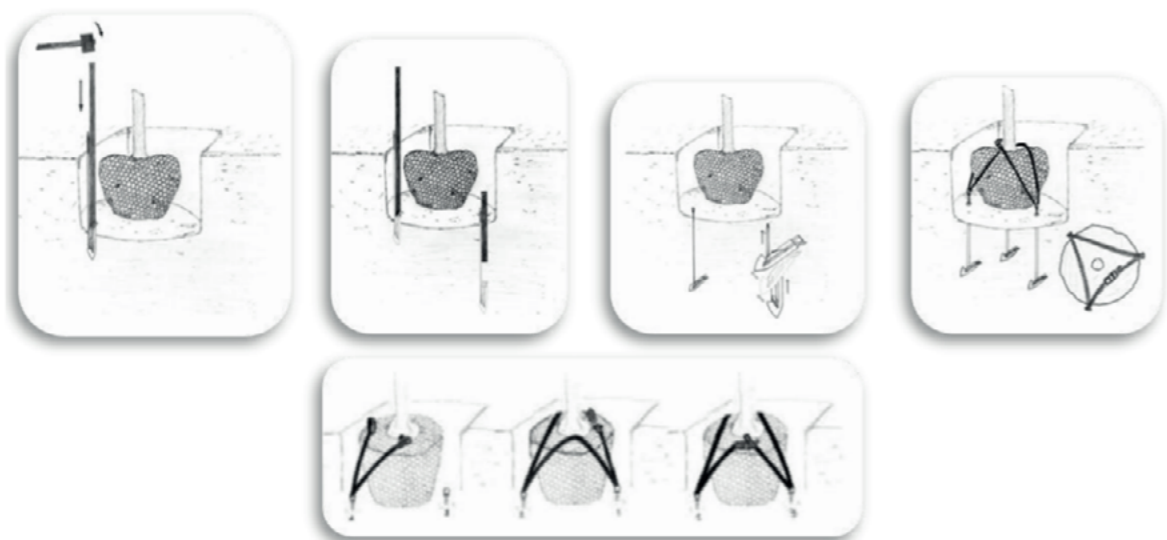

### SUR TERRASSE (ACCROCHE SUR TREILLIS SOUDÉ)

	FORCE MOYENNE DU VÉGÉTAL	HAUTEUR DU VÉGÉTAL	DIMENSION DE LA SANGLE
Ancrage 3 manilles ancrés type 10	14 / 16 à 20 / 25	< 5 m	25 mm x 4 m
Ancrage 3 manilles ancrés type 20	20 / 25 à 40 / 45	5 à 7 m	35 mm x 6 m

### KIT HAUBANAGE

	CIRCONFERENCE DE L'ARBRE EN CM	HAUTEUR	LONGUEUR DU CABLE
Ancrage 3 points Ancres type 10	20 / 25	< 5m	4,5 m
Ancrage 3 points Ancres type 20	40 / 45	4 à 7 m	6 m
Ancrage 3 points Ancres type 30	70 / 75	7 à 12 m	8 m

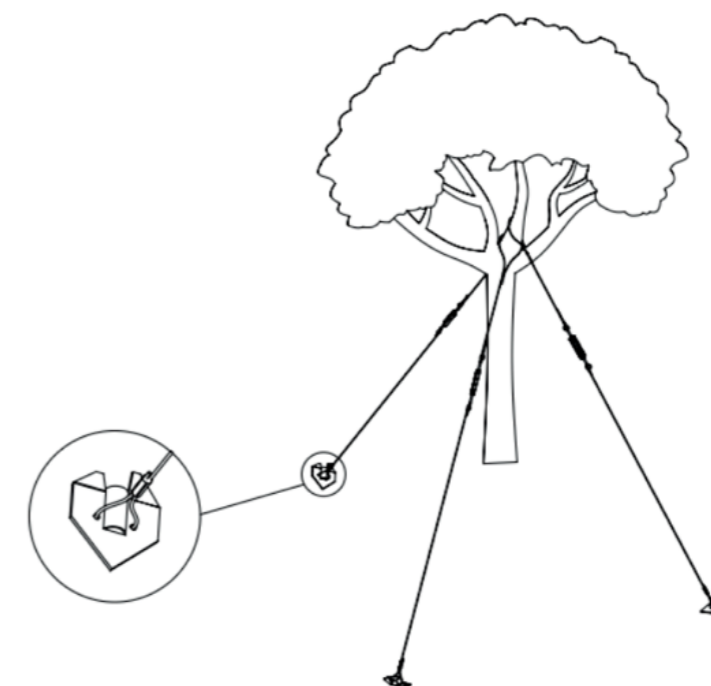

## Anti racines

### ROULEAU ANTI RACINE

EPAISSEUR	LARGEUR	LONGUEUR
0,8 mm	0,50 m 0,70 m 1 m	30 ml
1 mm	0,50 m 0,70 m 1 m	30 ml

### ACCESSOIRE

	LARGEUR	LONGUEUR
Bande de butyl	5 cm	10 ml

### ANTI RACINE ROOTGUARD

CARACTÉRISTIQUE	PERMÉABILITÉ	POIDS / M <sup>2</sup>	DIMENSION
Geotextile monofilament PE / PP thermolié	Perméable	260 g	1 m x 25 ml
Membrane géotextile	Imperméable	275 g	1 m x 25 ml 2 m x 25 ml

## Protections arbres

### NATTE DE BAMBOU

HAUTEUR	LONGUEUR
45 cm 70 cm	200 cm

### CANISSE FENDUE

HAUTEUR	LONGUEUR
2 m	5 ml

### BANDE DE JUTE PROTECTION TRONC

HAUTEUR	LONGUEUR
20 cm	25 ml

## Mulchs et paillis

Préservez l'humidité, décorez et protégez vos massifs et entourages d'arbre grâce à notre large gamme de mulchs et paillis.

### Mulch minéral

#### BILLES D'ARGILE



TAILLE	SAC	SAC / PAL.
8 / 16	50 L	33

#### DRAIN MINERAL



TAILLE	CDT
7 / 15	40 L 45 sacs / pal.

#### BRIQUE PILÉE



TAILLE	SAC 20 L	SAC / PAL.	BB 1M <sup>3</sup>
15/40	x	52	x

## Paillis végétal

## PAILLIS VÉGÉTAL

DÉSIGNATION	PROPRIÉTÉS	UTILISATION	CONDITIONNEMENT			
			SAC	SAC / PAL.	BB	VRAC
<b>Fibre de peuplier</b>						
Ecorce filandreuse de peuplier	Revitalisant	Paillage de masse Rosiers - Vivaces Arbres - Arbustes	60 L	x	x	x
<b>Natur'copo</b>						
Naturel	Plaquette de bois naturelle	Allées - bordures	60 L		x	x
Marron		Paillage de masse	60 L	x		
Rouge		Arbres - Arbustes Rosiers	60 L			
<b>Coques / Cosses</b>						
Sarrasin	Recouvrant et nourrissant	Massifs d'annuelles, bisannuelles, vivaces Arbres - Arbustes	100 L 60 L	x x		
<b>Écorces de pin résineux</b>	Plaquettes de bois 25 / 40	Plantes de terre de bruyère Allées, bordures, rosiers			x	x
<b>Écorces de pin maritime</b>	Plaquettes de bois 25 / 40	Plantes de terre de bruyère Allées, bordures, rosiers	50 L		x	x
<b>Plaquette forestière</b>	Plaquettes de bois 20 / 40	Massifs, allées, bordures	50 L		x	x
<b>Chanvre</b>	Recouvrant et nourrissant	Massifs d'annuelles, vivaces	200 L			
<b>Miscanthus</b>	Recouvrant et nourrissant	Massifs, rosiers	15 Kg			x
<b>Plaquette aires de jeux</b>	Plaquettes de bois 05 / 30	Paillis végétal amortissant homologué destiné aux aires de jeux			x	x

## PAILLIS VÉGÉTAL

DÉSIGNATION	PROPRIÉTÉS	UTILISATION	BB	VRAC
<b>Plaquettes de résineux écorcés</b>	Jaune pâle	Copeaux pour aires de jeux	x	x
<b>Plaquettes de chêne écorcés</b>	Brun clair	Copeaux pour aires de jeux	x	x
<b>Paillettes de peuplier écorcées</b>	Brun clair	Surface de conteneurs et de pots	x	x
<b>Plaquettes de peuplier écorcés</b>	Blanc crème	Tous les types de plantes annuelles et bisannuelles	x	x
<b>Plaquettes forestières 100% peuplier</b>	Blanc crème et brun	Convient à tous les types de plantes	x	x
<b>Fibre de peuplier</b>	Brun clair	Toutes sortes de massifs, annuelles, bisannuelles, rosiers et plantes méditerranéennes	x	x
<b>Paillettes résineux écorcés</b>	Recouvrant et nourrissant	Massifs d'annuelles, vivaces	x	x
<b>Paillettes de chêne écorcés</b>	Rétention d'eau, maintien d'humidité	Surface conteneurs et pots	x	x
<b>Paillettes forestière</b>	Brun	Surface conteneurs et pots	x	x

## PAILLIS VÉGÉTAL

DÉSIGNATION		PROPRIÉTÉS	UTILISATION	BB	VRAC
Plaquette forestière		Brun	Massifs d'abres, arbustes, rosiers, vivaces et graminées	x	x
Bois Raméal Fragmenté		Brun clair	Protéger les plantes de la sécheresse estivale et gelées hivernales	x	x
BRF forestier		Brun	Protéger les plantes de la sécheresse estivale et gelées hivernales	x	x
Plaquette forestière 100% châtaignier		Brun clair	Protéger les plantes de la sécheresse estivale et gelées hivernales	x	x
Plaquettes d'aulne écorcés		Rouge orangé	Protéger les plantes de la sécheresse estivale et gelées hivernales	x	x

## Terreaux

Trouvez le terreau adapté à chaque type de plantation grâce à notre gamme produite en France.

## Terreau Ortie Culture

## COMPOSITION

## CONDITIONNEMENT

Terre de bruyère, Fibre de bois, fibre végétale compostée, engrais organique, Ortie...

SAC SAC / PAL.

50 L 42

Disponible en vrac et en big bag (consulter votre Echo-Vert)

## Plantation

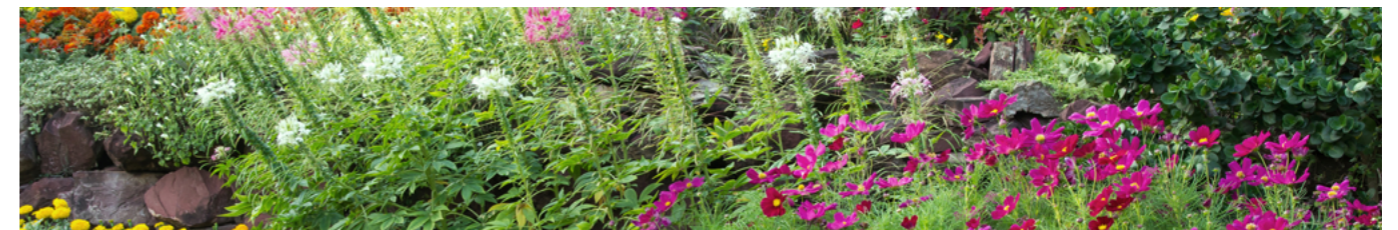

DÉSIGNATION	COMPOSITION	CONDITIONNEMENT			
		SAC	SAC / PAL.	BB	VRAC
Terreau plantation	Écorces de pin compostées / Compost végétal / Tourbe / Fibre de bois / Engrais	70 L	33	2,5 m <sup>3</sup>	x
Terreau plantation sans tourbe Arbres / arbustes	Tourbe noire / Fibre de bois / Compost végétal	70 L	33		x
Terreau jardinières et balconnières	Tourbe blonde / Tourbe noire / Fibre de bois / Fibre coco / Terre végétale / Hydrorétenteur / Agent de réhumectation / Complexe oligo-éléments / Carbonate de calcium/ 1,5 kg / m <sup>3</sup> engrais départ 12/14/14	50 L	45	2,5 m <sup>3</sup>	x

## Production et horticulture



### CONDITIONNEMENT

DÉSIGNATION	COMPOSITION	SAC	SAC / PAL.	BB	VRAC
<b>Terreau semi bouture</b> Optimiser le développement dès le début de la culture	Tourbe blonde fine / Tourbe noire / Perlite / Engrais (0,5kg/m <sup>3</sup> ) / Complexe d'oligo éléments / Agent de réhumectation	70 L	33		

### Terreau production plantes à massif

Colonisation racinaire rapide et complète

Tourbe Blonde / Fibre de bois / Tourbe noire / Argile granulée / Engrais / Complexe d'oligo éléments / Agent mouillant /

70 L 33 2,5 m<sup>3</sup> x

## Fleurissement



### CONDITIONNEMENT

DÉSIGNATION	COMPOSITION	SAC	SAC / PAL.	BB	VRAC
<b>Terreau fleurissement sans tourbe en milieu urbain</b>	Ecorce compostée / Fibre de bois / Fibre coco / Argile / Hydro-rétenteur / Engrais	70 L	33		x
<b>Terreau fleurissement enrichi</b>	Tourbe blonde / Fibre de coco / Tourbe noire / Argile / Engrais / Agent mouillant / Hydrorétenteur (1kg/m <sup>3</sup> )	70 L	33		

## Support de culture pour gazon

### CONDITIONNEMENT

DÉSIGNATION	COMPOSITION	SAC	SAC / PAL.	BB	VRAC
<b>Terreau surfaçage gazon</b> Substrat pour sols sportifs	Sable siliceux / Tourbe noire / coco fine	20 L	54	1 m <sup>3</sup>	x

## Spécifiques

### CONDITIONNEMENT

DÉSIGNATION	COMPOSITION	SAC	SAC / PAL.	BB	VRAC
<b>Terre de bruyère</b>	Véritable Terre de bruyère	50 L	42	1 m <sup>3</sup>	x
<b>Terre végétale</b>	Compost, terre de bruyère, fumier de cheval, terre végétale	40 L	42		

## Les essentiels de la fertilisation gazon et plantation

### Pour les gazons en semis ou placage :

- 1) **Regénérer et enrichir le sol avec**
  - Orga Végétal
  - Orga Végétal Premium
  - Orgalite Paysage
  - Zeos 419
- 2) **Nourrir et enraciner le gazon**
  - Orga Racine premium
  - Bio Access Premium
  - Orgalite Sport

### Pour les plantations :

- 1) **Regénérer et enrichir le sol avec**
  - Orga Végétal
  - Orga Végétal Premium
  - Orgalite Paysage
  - Zeos 419

- > **Les solutions pour éviter le stress hydrique**  
 Réteneur d'eau naturel en incorporation dans le sol
- Zeos 419
  - Aerogreen 125
  - Green Flocks (plantation)

Découvrez notre catalogue fertilisation!



**Programme fertilisation**

**Gazon**  
 ZEOS Améliorant naturel du sol  
 ORGA RACINE PREMIUM Engrais Organique

**Plantation**  
 ZEOS Améliorant naturel du sol  
 ORGA RACINE PREMIUM Engrais Organique  
 MYCHORIZES

**Programme fertilisation entretien**

**Printemps**  
 Orga Tonus Premium  
 Engrais organique

**Automne**  
 Bio access Premium  
 Engrais organo-minéral

Tél: 05 49 25 89 67 contact.reseau@echo-vert.fr

**Avec la Classe Premium redonnez vie à votre sol**  
 NFU 44204

## Pour une bonne reprise des végétaux

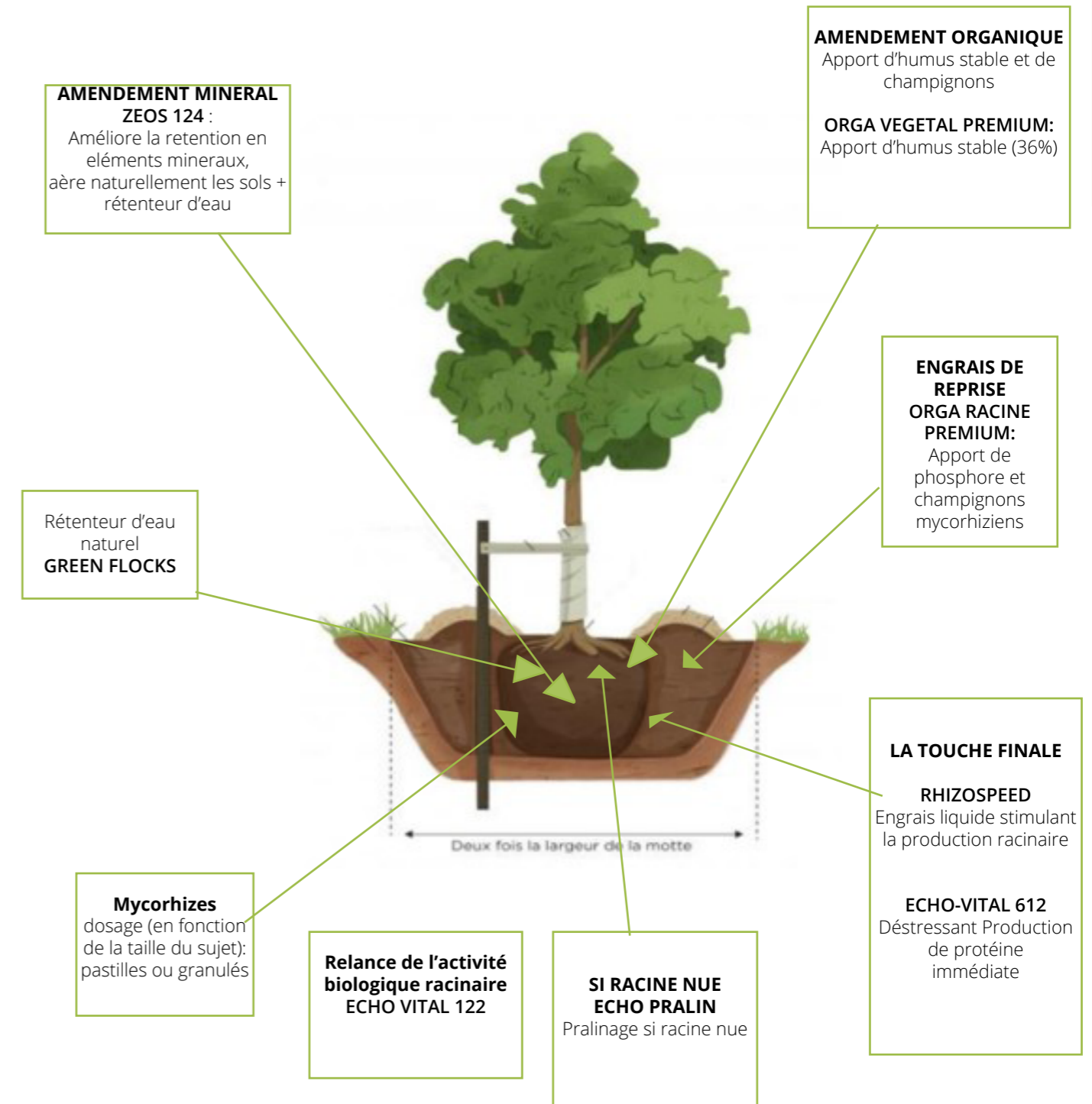

## Votre tactique gagnante pour un gazon performant

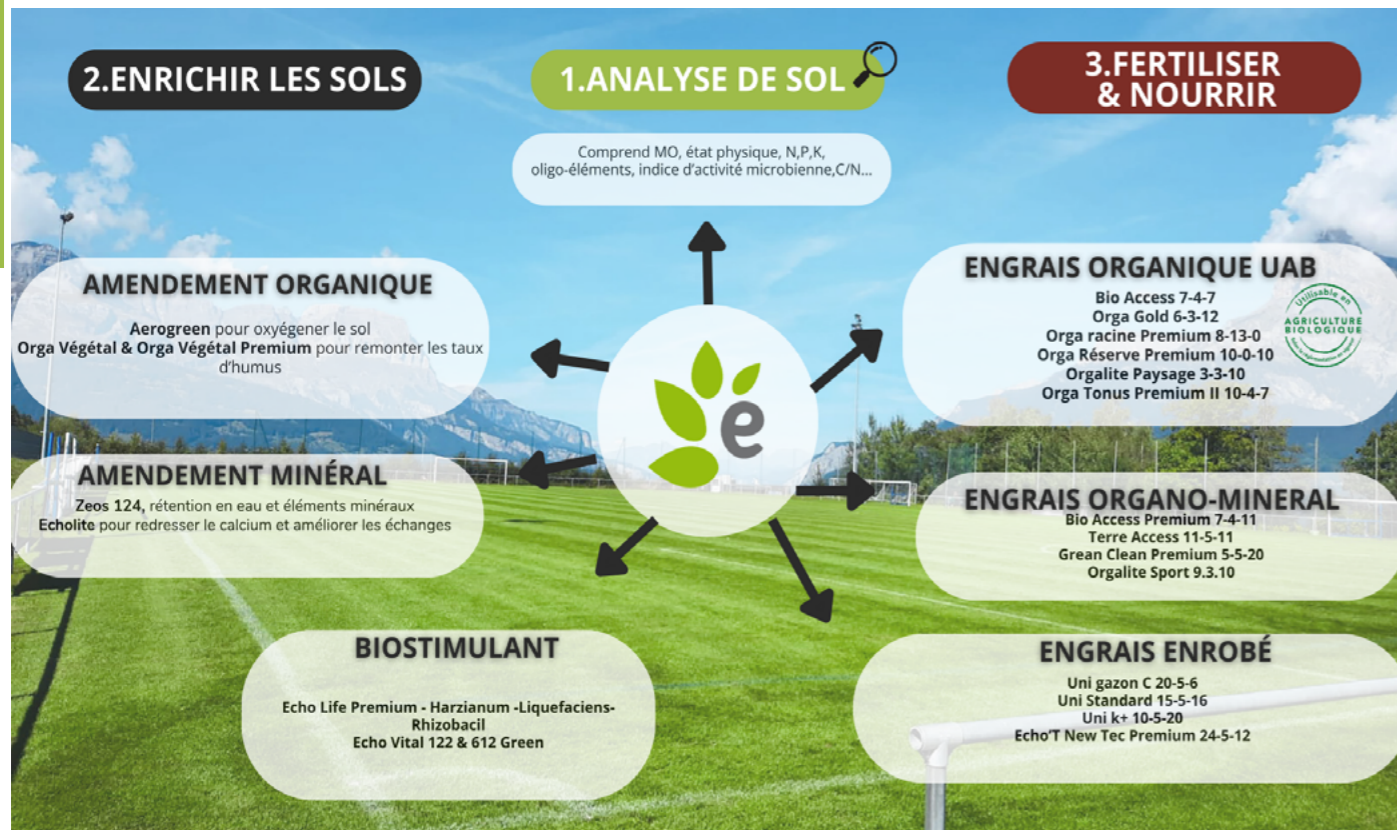

### Focus Gamme Premium : L'excellence au service de la transition écologique

#### Une technologie de pointe, une conformité totale



Echo-Vert s'engage dans le cadre de la loi Climat et Résilience à travailler pour répondre aux problématiques de sols. Pour accompagner la transition écologique, nous vous proposons la première gamme Premium du marché. Une gamme d'engrais et d'amendements complétés d'additifs agronomiques répondant à la norme NFU- 44204

#### NOS 10 PRODUITS DE LA GAMME PREMIUM

ORGA VÉGÉTAL PREMIUM 1.9-0.6-1.9	ECHO LIFE RHIZOBACIL PREMIUM
BIO ACCESS PREMIUM 7.4.11	ECHO LIFE LIQUEFACIENS PREMIUM
ORGA TONUS PREMIUM 10.4.7	ECHO LIFE HARZIANUM PREMIUM
ORGA RACINE PREMIUM 8.13.0	ECHO'T NEWTEC PREMIUM 24.5.12
GREEN CLEAN PREMIUM 5.5.20	ORGA RESERVE PREMIUM 10.0.10

Nouveauté

#### Le saviez-vous?

La norme NF U 44-204 encadre le marché des fertilisants professionnels. Son objectif ? Assurer une conformité totale avec la loi française en exigeant que chaque additif bénéficie d'une Autorisation de Mise sur le Marché (AMM)

## Gazons

Nous vous proposons une gamme de gazons Echo-Vert spécialement conçus pour tous les terrains. Optez également pour la gamme de prairies fleuries afin de préserver et développer la biodiversité. Pour les engazonnements de terrains difficiles, nous mettons également à disposition la location d'un procédé d'hydroseeding.

### Gazons d'ornement

(Sacs de 10kg)

GAZONS D'ORNEMENT			
	HOT PLAY	ECHO ATLANTIQUE	ECHO CLUB
COMPOSITION	60% Fétuque Elevée 40 % Ray Grass Anglais	35% Ray Grass Anglais 15% Fétuque Rouge Gazonnante 15% Fétuque Rouge Traçante 20% Fétuque Rouge 1/2 Traçante 15% Fétuque Ovine Durette	35% Ray Grass Anglais 15% Fétuque Rouge Traçante 25% Fétuque Elevée Rhizome 25% Fétuque Elevée
TOLÉRANCE À LA SÉCHERESSE	Très élevée	Élevée	Moyenne
TOLÉRANCE AUX MALADIES	Élevée	Élevée	Moyenne
EXIGENCE D'ENTRETIEN	Moyenne	Moyenne	Moyenne

GAZONS D'ORNEMENT			
	ECHO FIRST	ECHO LOISIRS	Echo Terrain Sec
COMPOSITION	50% Ray Grass Anglais (2 variétés) 35% Fétuque rouge traçante 15% Fétuque rouge traçante	50% Ray Grass Anglais 30% Fétuque Rouge Traçante 20% Fétuque Rouge 1/2 Traçante	20% Ray Grass Anglais 80% Fétuque élevée (3variétés)
TOLÉRANCE À LA SÉCHERESSE	Moyenne	Moyenne	Élevée
TOLÉRANCE AUX MALADIES	Moyenne	Moyenne	Élevée
EXIGENCE D'ENTRETIEN	Moyenne	Moyenne	Faible

## Les terrains de sport

GAZONS SPECIFIQUES		
	<b>ECHO SPORT ENVIRONNEMENT</b>	<b>ECHO REGA COLD</b> (Germination basse température)
COMPOSITION	90% Ray Grass Anglais (1 variété diploïde et 1 variété tétraploïde) 10% micro Trèfle	80% Ray Grass Anglais (2 variétés complémentaires) 20% Pâturin commun
TOLÉRANCE À LA SÉCHERESSE	Moyenne	Faible
TOLÉRANCE AUX MALADIES	Moyenne	Moyenne
RESISTANCE ARRACHEMENT	Élevée	Moyenne

(Sacs de 10kg)

GAZONS DE REGARNISSAGE				
	<b>ECHO REGARNISSAGE</b> (Entrée de gamme)	<b>ECHO REGARNISSAGE SPORT</b> (Milieu de gamme)	<b>ECHO REGARNISSAGE PROTECT</b> (Haute de gamme)	<b>RENOV PREMIUM</b> (Haut de gamme)
COMPOSITION	Mélange 3 variétés Ray Grass Anglais	Mélange 3 variétés Ray Grass Anglais diploïdes	Mélange 3 variétés R+ enrobage trichoderma	8% Ray Grass Anglais (2 variétés) 20% Pâturin des prés enrobé
TOLÉRANCE À LA SÉCHERESSE	Faible	Moyenne	Moyenne	Élevée
TOLÉRANCE AUX MALADIES	Moyenne	Moyenne	Élevée	Moyenne
RÉSISTANCE ARRACHEMENT	Moyenne	Élevée	Élevée	Élevée



**RENOV PREMIUM**



**ECHO REGARNISSAGE SPORT**

## Les terrains spécifiques

(Sacs de 10kg)

	<b>ECHO EXTREME</b>	<b>MELANGE MONTAGNE 732</b>	<b>ULTRA DRY</b>
DESTINATION / USAGE	Zones arides , allées cimetières	Mélange d'altitude	Gazon ornement sans arrosage
COMPOSITION	100 % Fétuque Ovine (2 variétés) + Enrobage Trichoderma	15% Ray Grass Anglais 7% Sainfoin 20% Fétuque Elevée 15% Fétuque Rouge Gazonnante 10% Fléole des Prés 10% Fétuque Rouge Traçante 15% Dactyle 1% Lotier Corniculé 1% Trèfle blanc nain 1% Luzerne 5% Pimprenelle	15% Ray Grass Anglais 10% Pâturin des prés Hybride 65% Fétuque élevée (2variétés) 10% Cynodon Dactylon C4
TOLÉRANCE À LA SÉCHERESSE	Élevée	Moyenne	Élevée
TOLÉRANCE AUX MALADIES	Élevée	Moyenne	Élevée
EXIGENCE D'ENTRETIEN	Faible	Faible	Moyenne

	<b>ECHO OMBRE</b>	<b>ECHO TERRAIN SEC</b>	<b>SEDAMIX LABEL*</b>
DESTINATION / USAGE	Engazonnement des zones ombragées	Ornement & sport	Gazon extensif sans arrosage
COMPOSITION	30% Ray Grass Anglais 15% Paturin Commun 25% Fétuque Rouge Traçante 30% Fétuque Rouge 1/2 Traçante	20% Ray Grass Anglais 80% Fétuque élevée (3 variétés)	60% Fétuque Rouge 25% Fétuque Ovine 15% Brome = <b>100% Espèces sauvages</b>
TOLÉRANCE À LA SÉCHERESSE	Faible	Élevée	Élevée
TOLÉRANCE AUX MALADIES	Moyenne	Élevée	Élevée
EXIGENCE D'ENTRETIEN	Élevée	Faible	Faible



## Gazons de placage

CARACTÉRISTIQUE	LARGEUR	LONGUEUR	COLISAGE
Rouleau de 1 m <sup>2</sup>	40 cm	2,5 m	Palette de 50 ou 60 m <sup>2</sup> selon conditions de déchargement

## Prairies fleuries

### GAMME SEDAMIX

#### CARACTÉRISTIQUE

94% fleurs et graminées sauvages et 6% fleurs cultivées  
Mélange possible à la demande

#### MÉLANGES URBAINS

Champêtre

Platine

Premium

Noues berges bassins de rétention

Toiture végétalisée

#### MÉLANGE SPÉCIFIQUES POUR LES ZONES URBAINES DIFFICILES

Cimetière

Pieds de mur

Gazon fleuri

Talus

Ombre

### GAMME ADONIS

#### CARACTÉRISTIQUE

Fleurissement horticole  
À base de fleurs horticoles ou cultivées. Résultats rapides.  
Mélanges monochromes disponibles.

#### MÉLANGES

Arc en ciel

Nain

Soleil

### GAMME PRIMULA

#### CARACTÉRISTIQUE

50% fleurs sauvages + 50% graminées sauvages

#### MÉLANGES

Berges

Prairies humides

Lisières et forêts

Prairies naturelles

Sol calcaire

Provence



Pour en  
Savoir +

## Hydroseeding

### LOCATION HYDROSEEDER

#### CARACTÉRISTIQUE

600 litres  
Poids : 350kg à vide 950kg plein  
Dimensions : L : 170 cm / l : 80 cm / h : 125 cm  
Rendement par cuve : 200 à 600 m<sup>2</sup>



### COLLE POUR HYDROSEEDING

CARACTÉRISTIQUE	DOSAGE	COLISAGE
	Terrain stérile Pente importante >= à 3/1	10 à 15 kg/ha
Polyacrylamide Poudre blanche Ne contient pas de composés organiques volatiles	Terrain nappé de terre végétale Pente < à 3/1	7 à 10 kg/ha
	Membrane antiérosive	12 à 20 kg/ha



### PAILLIS MULCH POUR HYDROSEEDER

CARACTÉRISTIQUE	DOSAGE	COLISAGE
	Terrain stérile Pente importante >= à 3/1	800 à 1500 kg/ha
Fibre de bois 100% couleur brune naturelle Capacité de rétention d'eau 600%	Terrain nappé de terre végétale Pente < à 3/1	400 à 700 kg/ha
	Membrane antiérosive	2000 à 4000 kg/ha

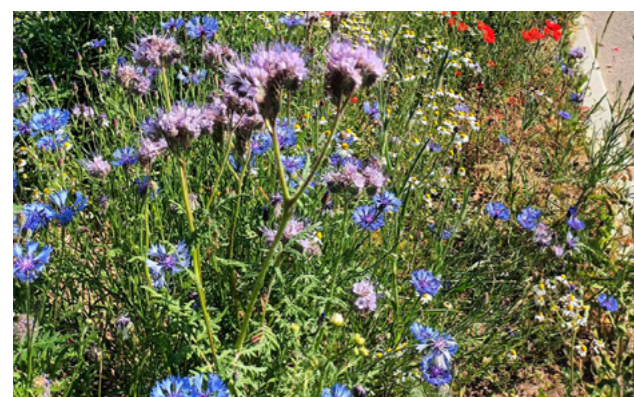
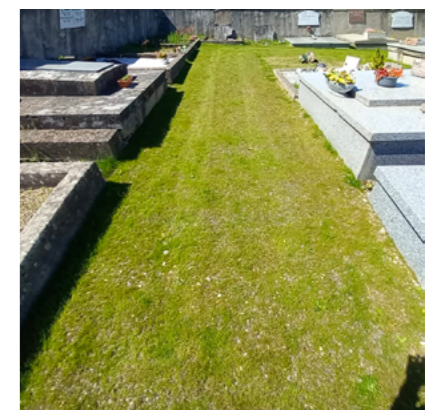

# Fleurissement

Notre assortiment de bulbes est composé de plusieurs espèces à choisir en fonction de la saison et de vos envies. Nous prenons soin de sélectionner pour vous des bulbes de qualité, et un choix multiple afin de vous garantir une floraison optimale échelonnée sur de nombreux mois.

## Bulbes

### BULBES D'AUTOMNE

MÉLANGES  
ALLIUM  
CAMASSIA  
CHINODOXA  
COLCHIQUE  
CROCUS  
CYCLAMEN  
EREMURUS  
FRITILLARIA  
JACINTHES  
IRIS  
MUSCARI  
NARCISSE  
RENONCULE  
TULIPE  
AUTRES

### BULBES DE PRINTEMPS

MÉLANGES  
AMARYLLIS  
ANÉMONES  
BEGONIAS  
BUTTERFLY  
CALLAS  
CANNAS  
CONVILLY  
COSMOS  
CROCOSMIAS  
DAHLIAS  
FREESIA  
GLAÏEULS  
LIS  
NERINE  
SIDALCEA  
AUTRES

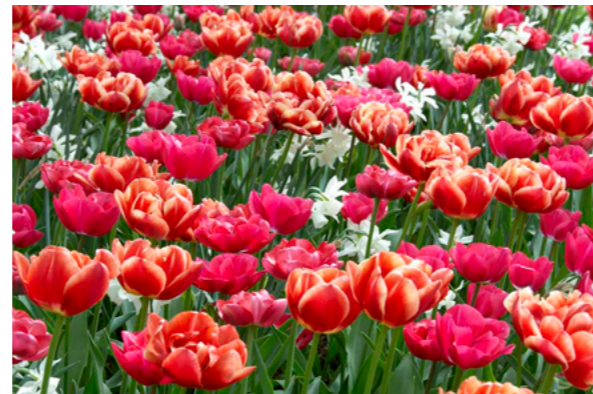

# Nichoirs en béton de bois

Les nids et nichoirs permettent de réintroduire la biodiversité dans les zones urbaines, aujourd'hui désertées par la faune qui joue pourtant un rôle essentiel dans la lutte contre les ravageurs (chenilles, pucerons, araignés ..). Le béton de bois utilisé pour ces nichoirs est un matériau naturel, solide, impéreméable, imputrescible. Il est moins lourd permettant ainsi une meilleure accroche sur la zone définie.

### CARACTERISTIQUES TECHNIQUES NICHOIR A CHAUVESOURIS

Matériau : Béton de bois  
Dimensions (L x l x H) : 17 x 17 x 28  
Dimension chambre (L x l x H) : 14 x 14 x 26  
Poids : 5 Kg



### CARACTERISTIQUES TECHNIQUES NICHOIR A MESANGE BLEUE

Matériau : Béton de bois  
Dimensions (L x l x H) : 17 x 17 x 28  
Dimension de la chambre (L x l x H) : 14 x 14 x 26  
Trou d'envol au choix : Diam 28 pour la mésange bleue  
Poids : 6,5 Kg

### CARACTERISTIQUES TECHNIQUES NICHOIR A MESANGE CHARBONNIERE

Matériau : Béton de bois  
Dimensions (L x l x H) : 17 x 17 x 28  
Dimension de la chambre (L x l x H) : 14 x 14 x 26  
Trou d'envol au choix : Diam 32 pour la mésange charbonnière  
Poids : 6,5 Kg

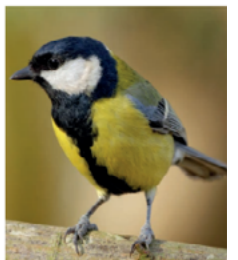

### CARACTERISTIQUES TECHNIQUES NICHOIR A ROUGEQUEUE

Matériau : Béton de bois  
Dimensions (L x l x H) : 17 x 17 x 28  
Dimension de la chambre (L x l x H) : 14 x 14 x 26  
Poids : 6,5 Kg  
Le rougequeue est un véritable artiste durant la période nuptiale : chanteur et danseur laissant apparaître l'éclat de son plumage.



Validé par la LPO!



AGIR pour la  
BIODIVERSITÉ

### CARACTERISTIQUES TECHNIQUES NICHOIR A MOINEAU DOMESTIQUE

Matériau : Béton de bois  
 Dimensions des entrées : 2.5 x 5 cm

Modèle 3 loges :

- Dim. extérieures (Larg. x Haut. x Prof.) : 36.5 x 19 x 19.5 cm
- Poids : 9 kg

Modèle 2 loges :

- Dim. extérieures (Larg. x Haut. x Prof.) : 32 x 17.5 x 19.5 cm
- Poids : 8 kg



### CARACTERISTIQUES TECHNIQUES NID D'HIRONDELLES

Matériau : Béton de bois  
 Dimensions (L x l x H) : 42 x 11 X 11  
 Dimension de la chambre (L x l x H) : 15 x 7,5 x 7,5  
 Poids : 1,8 Kg



### CARACTERISTIQUES TECHNIQUES Gîte béton de bois pour Hérisson d'Europe (Erinaceus europaeus)

Matériau : Béton de bois  
 Dimensions de l'entrée (x1) : 12.5 x 11 cm  
 Hauteur : 25 cm  
 Largeur : 38.5 cm  
 Profondeur : 42 cm  
 Poids : 12 kg



### CARACTERISTIQUES TECHNIQUES Gîte béton de bois pour chauve souris

Matériau : Béton de bois  
 Dimensions extérieures: (L x l x H) 42 x 28 X 7cm  
 Dimensions intérieures: (L x l x H) 30 x 21 x 3cm  
 Poids: 8kg



### Accessoire- Platine en inox



## Hôtel à insectes en bois 6 cases



Espèce visée : Papillons, abeilles solitaires, coccinelles  
**Fabriqué en France en région PACA**  
 Bois Douglas issu de forêts gérées  
 Conçu et distribué par Nat'H.

Spécifications de l'hôtel :  
 Réf : HIN6  
 Poids : 54 kg  
 Hauteur : 150 cm  
 Largeur : 50 cm  
 Profondeur : 30 cm  
 Conseils de montage :  
 L'hôtel à insectes doit se fixer au sol à l'abri de la pluie ainsi que des vents dominants.

L'entrée de l'hôtel doit être positionnée coté sud ou sud-ouest.

Aucun produit chimique ne doit être appliqué sur ou dans l'hôtel.

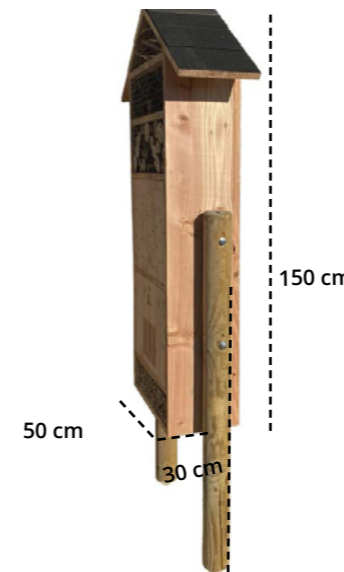

Bois utilisé :  
 Pin Douglas - Réputé pour sa durabilité naturelle - épaisseur 1.8 cm

# Outillage

Nous vous proposons une large de gamme d'outillage de la marque Polet. Pelles, balais, marteaux, pulvérisateurs, ... nous répondons à tous vos besoins.

Voici une sélection de nos catégories phares d'outillage, n'hésitez pas à demander le catalogue complet à votre commercial.

## BÊCHES

### CARACTÉRISTIQUE

Manche bois, manche fiber, ...



## BINETTES

### CARACTÉRISTIQUE

De jardin, ratissoire, à pousser-tirer,...



## RÂTEAUX

### CARACTÉRISTIQUE

Jardin, gazon, ...



## FOURCHES

### CARACTÉRISTIQUE

À bêcher, crocs, ...



## PIOCHES



## PELLES

### CARACTÉRISTIQUE

Col cygne, alu, poly, à neige, ...



## HOUES



## CULTIVATEURS

## BALAIS À GAZON/FEUILLES



## PETITS OUTILS

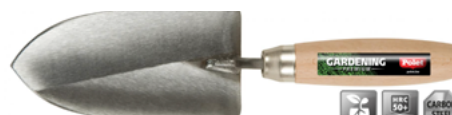

## VOIRIES





# Sols et terrasses

## Terrasses bois

Nous vous proposons un large choix d'essences bois pour votre projet terrasse : exotique, bambou, bois d'Europe... toutes sélectionnées pour leur durabilité, leur densité et leur stabilité dimensionnelle.

### Bois exotique

CUMARU

IPE

GONCALO ALVES

PADOUCK

Lames 2 faces lisses

Lames 2 faces lisses

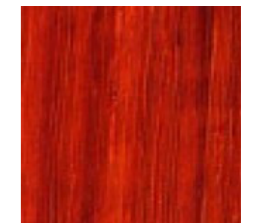
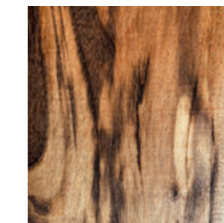
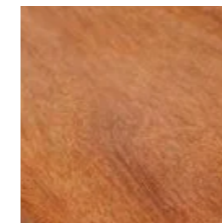

Selon arrivage encore plus d'essences de disponibles

### Bambou

BAMBOU

Ceylon

Espresso

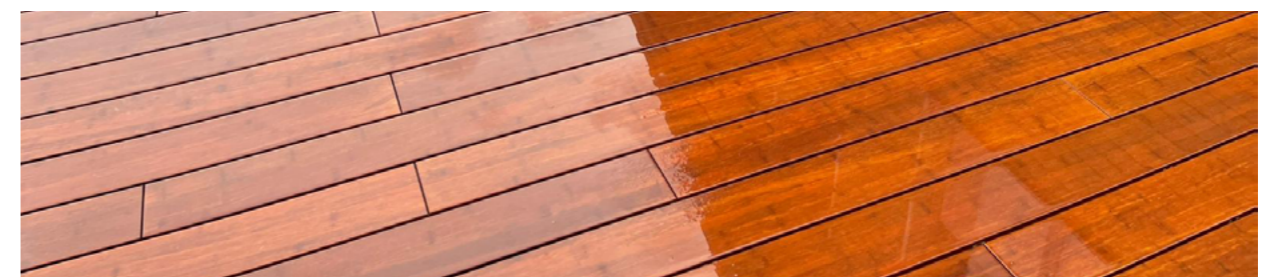

Terrasses <b>bois</b>	<b>29</b>	Gazon <b>synthétique</b>	<b>56</b>
Accessoires de pose	30	Gazon synthétique	56
Lames <b>Composite</b>	<b>31</b>	Accessoires	58
Accessoires spécifiques	32		
Dalles <b>Grès Cérame</b>	<b>33</b>		
Accessoires de découpe	39		
<b>Accessoires</b> de pose	<b>40</b>		
Les plots	40		
Les Lambourdes	44		
Accessoires lambourdes	45		
Gamme <b>Minérale</b>	<b>46</b>		
Ardoise	46		
Schiste	47		
Concassés	48		
Graviers décoratifs	48		
Galets	49		
<b>Aménagement des sols</b>	<b>50</b>		
Bordures Aluminium	50		
Bordures Acier	51		
Bordures Corten	52		
Bordures PVC	53		
Bordures Bois	53		
Perméabilité des sols	54		

## Bois d'Europe

### CHÊNE

Lames 4 faces lisses

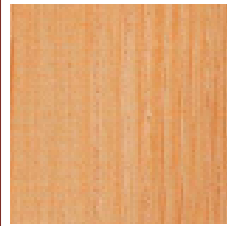

### DOUGLAS

Lames 2 faces lisses

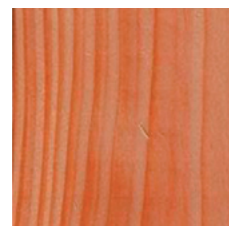

### FRÊNE

Lames thermotraitées lisses



### MÉLÈZE

Lames lisses ou striées



### PIN TRAITÉ

Lames lisses ou striées

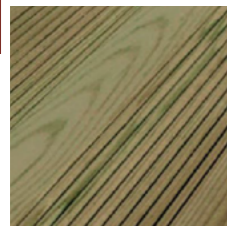

## Accessoires de pose

### VISSERIE

Kit fixation Hapax Boîte de 100 unités

### CALES

#### COLISAGE

Plates 500 unités

Crantées 200 unités

### BANDE BITUMEUSE

#### DIMENSION

8 cm x 16 m

### CLIPS GAMME MOSO

ÉPAISSEUR COLISAGE

Xtrem acier 1,8 mm 90 unités

### VIS DE FONDATION

Vis 500 mm ou 600 mm

Extensions 250 mm ou 500 mm

U 70 / 90 / 120

Clé de vissage manuel



## Lames Composite

Notre gamme de lames composite apportera design, modernité et une simplicité de pose grâce au système Twinson de notre partenaire Deceuninck, spécialiste du composite depuis plus de 20 ans.

### CHARACTER MASSIVE

LONGUEUR

4 m

LARGEUR

140 mm

Beige noix



Brun tourbe

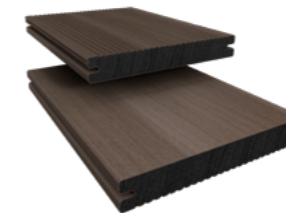

Gris ardoise

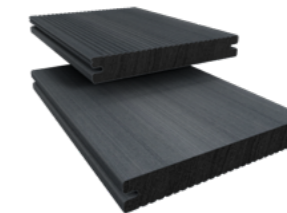

Gris galet

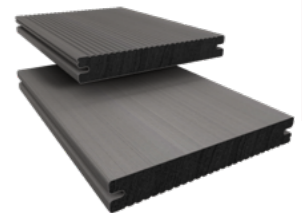

### ESSENTIAL XL

LONGUEUR

4 m

LARGEUR

180 mm

Beige noix



Gris galet





## Accessoires spécifiques

### PLOTS

HAUTEUR

45 à 65 mm

### TÊTE DE PLOT

### CLIPS TWINSON CLICK

Clips départ et fin

Profil départ en F

### TAPIS D'ISOLATION

DIMENSION	ÉPAISSEUR	COLISAGE
230 x 225 mm	3 mm	30 unités



### LAMBOURDES ALU

DIMENSION

Classic

Twinson

50 x 50 mm

### PLINTHE

DIMENSION

2 x 4 ml

### PROFILS DE FINITION ALU

DIMENSION

Aluminium

4,5 ml

Ardoise

6 ml

Noir

6 ml

### ÉQUERRES

COLISAGE

10 unités

## Dalles Grès Cérame

Notre gamme de dalles céramiques antidérapantes de 20 mm d'épaisseur vous apportera esthétique, sécurité et performances techniques incomparables.



### ABEA

#### Cendre

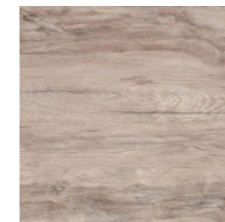

60 x 60 cm

30 x 120 cm

#### Lin

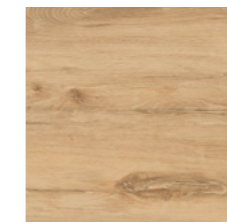

60 x 60 cm

30 x 120 cm

#### Miel



60 x 60 cm

30 x 120 cm

### CAST





60 x 60 cm

45 x 90 cm



60 x 90 cm

60 x 120 cm

### CHÂTEAU

<b>Gris</b>	<b>Ivoire</b>	<b>Sable</b>
		
60 x 90 cm 80 x 80 cm	80 x 80 cm	60 x 90 cm 80 x 80 cm

### FAST

<b>Gris</b>	<b>Plomb</b>	<b>Sable</b>
		
60 x 60 cm	60 x 60 cm	60 x 60 cm

### GEO

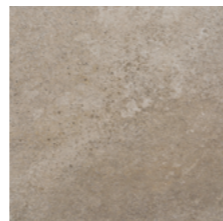
<b>Gris</b>	<b>Ivoire</b>
	
60 x 60 cm	60 x 60 cm

### KOBE

<b>Beryl</b>	<b>Calcite</b>	<b>Quartz</b>
		
60 x 60 cm 45 x 90 cm	60 x 60 cm 45 x 90 cm	60 x 60 cm 45 x 90 cm

### LOMBOK

<b>Cendre</b>	<b>Clair</b>	<b>Naturel</b>
		
60 x 60 cm	60 x 60 cm	60 x 60 cm

### LOSA

<b>Calcite</b>	<b>Dacite</b>	<b>Dolomite</b>	<b>Graphite</b>
			
60 x 60 cm 60 x 120 cm	60 x 60 cm 60 x 120 cm	60 x 60 cm 60 x 120 cm	60 x 60 cm 60 x 120 cm

### ICONE

<b>Bleu</b>

60 x 60 cm

### OTTO

Ivoire



60 x 60 cm

### RACINES

Clair



60 x 60 cm

60 x 90 cm

80 x 80 cm

Multi format

### ZEPHYR

Gold



60 x 60 cm

Grey



60 x 60 cm

### SAMSARA

Plomb

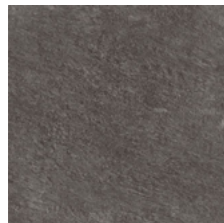

60 x 60 cm

Perle



60 x 60 cm

### TABLON

Clair



60 x 60 cm

30 x 120 cm

Gris



60 x 60 cm

30 x 120 cm

Naturel



60 x 60 cm

30 x 120 cm

### KRYO

Frost



60 x 90 cm

80 x 80 cm

Intense

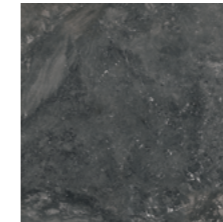

60 x 90 cm

80 x 80 cm

Natural



60 x 90 cm

80 x 80 cm

### TERANGA

Greige



80 x 80 cm

Ivoire



80 x 80 cm

Perle



80 x 80 cm

### TIBER

Light



60 x 60 cm

60 x 90 cm

80 x 80 cm

Naturel



60 x 60 cm

60 x 90 cm

80 x 80 cm

Multi-format



## UTOPIE

Gris



60 x 120 cm

80 x 80 cm

Perle



60 x 120 cm

80 x 80 cm

Claire



60 x 120 cm

80 x 80 cm

Plomb



60 x 120 cm

80 x 80 cm

Taupe



60 x 120 cm

80 x 80 cm

BRESLAU DARK

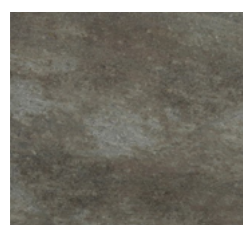

60 x 60 cm

DANZING BROWN



60 x 60 cm

Town grey

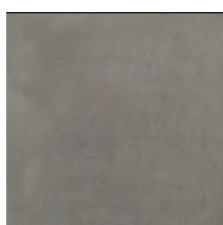

60 x 60 cm

## Accessoires de découpe

### TRÉPANS

#### TRÉPANS GRÈS CÉRAM M14

DIAMÈTRE

De 6 à 110 mm

#### TRÉPANS DIAMANT 1/2 GAZ

DIAMÈTRE

De 6 à 68 mm



### DISQUES

#### DISQUES EXTREME CERAM

DIAMÈTRE

ÉPAISSEUR

125 mm 1,4 mm

de 230 à 350 mm 2 mm

300 mm 2,2 mm

350 mm 2 mm

Nous proposons également des tables de découpe.  
N'hésitez pas à demander conseil à notre équipe.

### AUTRES

#### ACCESSOIRES DÉCOUPE

Pad diamant à sec

50 / 100

Plateau velcro souple

250 mm ou 500 mm

Foret

sur demande



# Accessoires de pose

Pose sur plots, lambourdes ou encore collée, retrouvez tous nos accessoires et outils pour la bonne mise en œuvre de vos projets terrasse.

## Les plots



### PLOTS RÉGLABLES & AUTONIVELANTS

CARACTÉRISTIQUE	HAUTEUR	COLISAGE
Pose sur lambourdes	18 à 36 mm 35 à 60 mm	30 unités
Pose sur dalles	18 à 36 mm 35 à 60 mm	
Plots autonivelants < 5% pour dalles	41 à 66 mm	



### RÉHAUSSES PLOT

DIMENSION	DIAMÈTRE	COLISAGE
25 mm	112 mm	30 unités
50 mm		
100 mm		

## ACCESSOIRES

### CLIP INOX VERTICAUX

	HAUTEUR	COLISAGE
Base	20 mm	100 unités
Tête	20 mm	

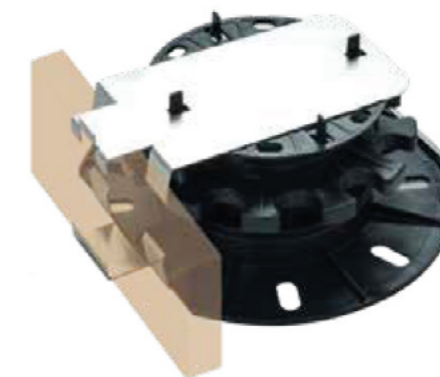

### CALES AMORTISSEUR CAOUTCHOUC

DIMENSION	ÉPAISSEUR	COLISAGE
120 mm	2 mm	180 unités

### TÊTE DE PLOT AUTONIVELANT

DIAMÈTRE	COLISAGE
120 mm	15 unités

### CALES PLASTIQUES

DIMENSION	ÉPAISSEUR	COLISAGE
90 x 45 mm	2 mm	20 unités
	3 mm	
	5 mm	

### TAPIS D'ISOLATION

DIMENSION	ÉPAISSEUR	COLISAGE
230 x 225 mm	3 mm	30 unités

## Colle pour pose Grès Cérame

### JOINTS DE MORTIER

NOM	CONDITIONNEMENT
Péricol +	25 kg
Péricol Extra Flex	17 kg

### JOINTS POLYMERE

NOM	CONDITIONNEMENT
Pavifix PU	20,90 kg
Pavifix 1 K extra	25 kg

## Les plots

### PLOTS RÉGLABLES

HAUTEUR	COLISAGE
8/20 à 140/230 mm	60 unités

Contactez l'équipe commerciale pour plus de détails

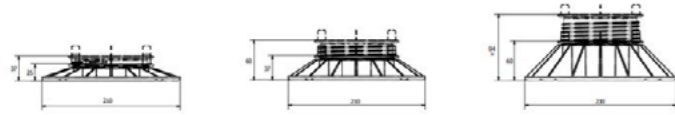

### PLOTS LAMBOURDES BOIS

HAUTEUR	COLISAGE
De 20/30 à 140/230	60 unités

### KIT DE FINITION

CLIP	EPAISSEUR
Ajustable de 8 à 38 mm	2 mm

Un support qui se fixe sur la base (adaptable de 10 à 30mm)



### PLOTS RÉGLABLES AUTONIVELANTS

HAUTEUR	COLISAGE
De 29/39 à 155/245	60 unités

## ACCESSOIRES

### CORRECTEUR DE PENTE 2,5%

COLISAGE
40 unités

### PLAQUE À DALLE

DIMENSION	COLISAGE
218 x 218 mm	10 unités

#### ACCESSOIRE

Support habillage latéral

### RÉHAUSSES PLOT

HAUTEUR	COLISAGE
60 mm	40 unités

### TAPIS D'ISOLATION

DIMENSION	ÉPAISSEUR	COLISAGE
230 x 225 mm	3 mm	30 unités

### GOMME ACOUSTIQUE POUR PLOTS

DIAMÈTRE	ÉPAISSEUR
87,8 mm	3 mm

## Escaliers

### MARCHE MODULESCA

#### DIMENSION

93 x 17 cm

20 x 17 cm

#### ACCESSOIRE

Support habillage latéral



# Les Lambourdes

## LAMBOURDES BOIS

### PIN 4 FACES

DIMENSION

45 x 70 cm

70 x 70 cm

90 x 90 cm

45 x 145 cm

### EXOTIQUE RABOTÉ 4 FACES

DIMENSION

42 x 70 cm

## LAMBOURDES ALU

### LAMBOURDE

DIMENSION

H 55 mm x L 2.4 m



## ACCESSOIRES DE POSE

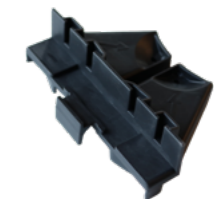

### TE DE FINITION LATÉRAL

LONGUEUR

108 mm

LARGEUR

66.5 mm

### SUPPORT HABILLAGE LATÉRAL

LONGUEUR

100 mm

LARGEUR

67 mm



### ECARTEUR DE DALLE

LONGUEUR

63 mm

LARGEUR

22.9 mm



### BANDE CAOUTCHOUC

LONGUEUR

20 m

LARGEUR

12 mm



### PROFIL DE FINITION CLIPSABLE

LONGUEUR

63 mm

LARGEUR

22.9 mm

# Gamme Minérale

Ardoise, concassés, galets, schiste : tous ces matériaux sont disponibles dans différents coloris et granulométries pour donner de la perspective à vos projets.

## Ardoise



PAILLAGE		
COULEUR	TAILLE	CONDITIONNEMENT
Grise	30 / 60	1 tonne
	10 / 50	750 kg
	12 / 50	750 kg
	40 / 70	1 tonne
	40 / 70	750 kg
Noire	80 / 150	750 kg
	10 / 50	1 tonne
	30 / 70	
	50 / 100	1 tonne
Rustique	12 / 50	
	40 / 70	750 kg
	80 / 150	

## DALLE

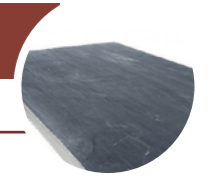

	ÉPAISSEUR	DIMENSION
Sciée	2 cm	50 x 100 cm
	3 cm	50 x 100 cm
	3 cm	50 x 150 cm
		100 x 50 cm
		150 x 50 cm
		200 x 50 cm
Clivée		250 x 50 cm
		50 x 100 cm
		100 x 50 cm
		150 x 50 cm
		200 x 50 cm
		250 x 50 cm

## Schiste

PLAQUES
DIMENSION
100 x 25 cm
100 x 50 cm
150 x 50 cm
200 x 50 cm
250 x 50 cm

POTEAUX
HAUTEUR
100 cm
150 cm
200 cm
250 cm



## Concassés

COULEUR	TAILLE	CONDITIONNEMENT	
		1 TONNE	
Blanc	6 / 9	x	
	80 / 150	x	
Gris perle	6 / 9	x	
	80 / 150	x	
Rouge	80 / 150	x	

## Graviers décoratifs

Nous vous proposons toute une gamme de gravier et de galets de couleurs différentes, de calibres différents, le catalogue n'est pas exhaustif, rapprochez vous de votre commercial pour plus d'informations

COULEUR	TAILLE	CONDITIONNEMENT	
		1 TONNE	
Blanc pur	12 / 18	x	
Rouge	6 / 10	x	



## Galets

COULEUR	TAILLE	CONDITIONNEMENT	
		1 TONNE	500 KG
Blanc	12 / 18	x	
	20 / 30	x	x
	30 / 60	x	
	70 / 120	x	
Caramel	100 / 200	x	
	150 / 300	x	
Gris perle	20 / 30	x	
	30 / 60	x	
	40 / 100	x	
	70 / 120	x	x
Ivoire	20 / 30	x	x
	30 / 60	x	x
	40 / 100	x	x
	70 / 120	x	x
Noir pur	20 / 30	x	x
	20 / 40	x	x
	30 / 60	x	x
	40 / 60	x	x
Rouge	70 / 120	x	x
	20 / 30	x	
	30 / 60	x	x
Noir zébré	70 / 120	x	x
	90 / 50		1,2 T
Ange vert	150 / 300		
	200 / 300		1,3 T



# Aménagement des sols

Délimiter les espaces grâce à notre large gamme de bordures, nous proposons des solutions multiples, esthétiques et techniques. Nous vous accompagnons également sur la problématique de la déminéralisation des sols et de leur perméabilité.

## Bordures Aluminium

VOLIGES RITE EDGE		
Alu / marron / noir / vert		
LONGUEUR	ÉPAISSEUR	HAUTEUR
2,40 m	3 mm	100 mm
ACCESSOIRE		
Jonction		100 mm



Piquets fournis

VOLIGES STABLE EDGE		
LONGUEUR	ÉPAISSEUR	HAUTEUR
2,40 m	2 mm	25 mm
		38 mm
		50 mm
		64 mm
		75 mm
		100 mm
ACCESSOIRE		
	DIMENSION	COLISAGE
Clous	9,5 x 25,4 mm	250



Hauteurs et épaisseurs différentes à la demande

## Bordures Acier



BORDURES PLANES				
CARACTÉRISTIQUE	LONGUEUR	ÉPAISSEUR		HAUTEUR
		1,5 MM	2 MM	
Galvanisé	1,90 m	x	x	80 mm
		x	x	120 mm
		x	x	150 mm
		x	x	200 mm
Epoxy noir / marron / vert / fer vieilli / anthracite sablé	1,90 m	x		80 mm
		x		120 mm
		x		150 mm

Angles : Contacter l'équipe commerciale

BORDURES TOUT CHEMIN*			
CARACTÉRISTIQUE	LONGUEUR	ÉPAISSEUR	HAUTEUR
Galvanisé	1871 mm	2,5 mm	100 mm

Angles : Contacter l'équipe commerciale

\* Pour connaître les différentes hauteurs que nous proposons, n'hésitez pas à demander le catalogue spécialisé à votre correspondant Echo-Vert

BORDURES TRADITIONNELLES			
CARACTÉRISTIQUE	LONGUEUR	ÉPAISSEUR	HAUTEUR
Galvanisé	2 m	5 mm	100 mm
			120 mm
			150 mm
			200 mm

Angles : Contacter l'équipe commerciale

**BORDURES TP-VRD**

CARACTÉRISTIQUE	LONGUEUR	ÉPAISSEUR	HAUTEUR
<b>Brut</b>	2 m	5 mm	80 mm
			100 mm
			120 mm
			150 mm
			200 mm
<b>Galvanisé</b>	2 m	5 mm	80 mm
			100 mm
			120 mm
			150 mm
			200 mm

Angles : Contacter l'équipe commerciale

**Bordures Corten**

CARACTÉRISTIQUE	LONGUEUR	ÉPAISSEUR	HAUTEUR
<b>Rebord anti-coupure</b>	2,40 m	1,5 mm	100 mm
			150 mm
	1,90 m	1,5 mm	120 mm
			200 mm
<b>Rebord plat</b>	2,40 m	3 mm	100 mm
			150 mm
	1,90 m	3 mm	200 mm
			120 mm

Angles : Contacter l'équipe commerciale

**Bordures PVC****BORDURES PLASTIQUE ECOLATTE**

LONGUEUR	ÉPAISSEUR	HAUTEUR
25 m	7 mm	14 cm

**Bordures Bois****TRAVERSES CHÊNE**

DIMENSIONS	LONGUEUR
10 x 20 cm	2 m
10 x 20 cm	2,40 m
12 x 20 cm	2,6 m



## Perméabilité des sols



### GRASSPROTECTA

	ÉPAISSEUR	POIDS	DIMENSION
Light	10 mm	0,95 kg/m <sup>2</sup>	2 x 20 m
Medium	13 mm	1,6 kg/m <sup>2</sup>	2 x 20 m
Heavy	14,5 mm	2 kg/m <sup>2</sup>	2 x 20 m

FIXATIONS	CARACTÉRISTIQUES
Upins Agrafes spécifiques	170 x 72 x 170 mm Paquet de 50

### GÉOTEXTILE DÉPOLLUANT

CARACTÉRISTIQUE	LARGEUR	LONGUEUR
Durabilité : > 50 ans dans les sols naturels de 4 > ph >9 et température <25°C Capacité de rétention d'huile : 0.4l / m <sup>2</sup> Biodégradation des hydrocarbures : > 100g / m <sup>2</sup> / an Utilisation : Parkings et voiries, noues fossés et bassins d'infiltration.	2,25 m	50 ml

## DALLE À ENGAZONNEMENT

### ECHO-DALLE



ÉPAISSEUR	DIMENSION
4 cm	50 x 50 cm

### DALLES PRÉ ENGAZONNÉES

ÉPAISSEUR	DIMENSION
4 cm	50 x 50 cm



## DALLE STABILISATRICE DE GRAVIER

### ECHO-PLAQUE

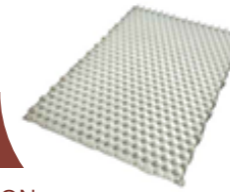

ÉPAISSEUR	DIMENSION
30 mm	795 x 1123 mm

### GÉOCELL

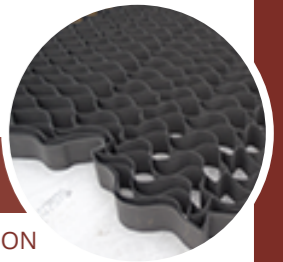

HAUTEUR	DIMENSION
10 cm	7 x 5 ml
15 cm	7 x 5 ml

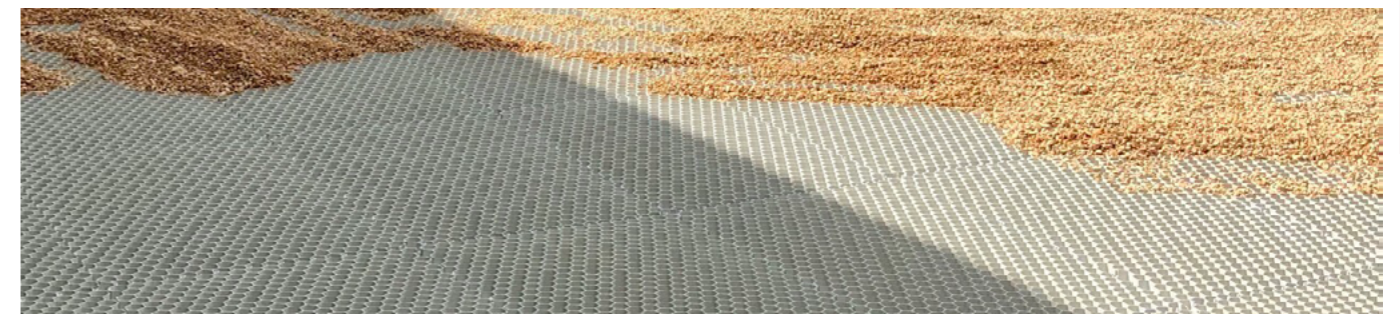

### PLAQUE POUR PAVÉS URBANIT

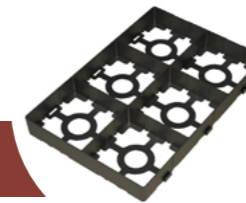

CARACTÉRISTIQUE	HAUTEUR	DIMENSION
Pour 6 pavés Polyoléfine recyclée	57 mm	476 x 319 mm

## DALLE STABILISATRICE POUR TRAFIC LOURD



### PAVAGE PERMÉABLE TRUCKPAV

CARACTÉRISTIQUE	SURFACE ANTIDÉPARANTE	DIMENSION (L x l x h)	POIDS	NOMBRE / M <sup>2</sup>
Voie de circulation poids lourd engazonnée ou gravillonnée, aire de retournement PK, parking pour cars...	Non	600 x 400 x 80 mm	9 kg	4,17
	Oui			
À partir d'une assise naturelle ou reconstituée de bonne portance et bien drainée	Non	600 x 400 x 100 mm	12 kg	
	Oui			

# Gazons synthétiques



	Texas	Nevada	Practic	California	Florida	California
BRINS	25 mm	30 mm	30 mm	35 mm	38 mm	45 mm
SOLUTION "FEELGOOD®"	x					
INSTANT RECOVERY®**	x					
COUVERTURE	● ● ●	● ●	● ●	● ● ●	● ● ●	● ● ●
DOUCEUR AU TOUCHER	● ●	● ●	● ●	● ● ●	● ● ●	● ● ●
RÉSILIENCE	● ● ●	● ●	●	●	● ● ●	●
DOUCEUR À LA FOULÉE	● ● ●	● ● ●	●	● ●	● ● ●	● ●

\*Feelgood® = Procédé limitant l'échauffement du gazon les jours de forte chaleur.  
 \*\* Instant Recovery® = Procédé permettant une meilleure récupération suite aux piétinements.



# GAZONS SYNTHÉTIQUES

	Queen	Wimbledon	Melbourne
BRINS	33 mm	40 mm	40 mm
FORME	C-shape*	Multidirectionnel	C-shape*
DENSITE	● ●	● ● ●	● ● ●
COULEUR	4 tons ( 3 verts + 1 beige )	6 tons ( 5 verts +1 beige )	6 tons( 4verts + 1 beige )

\*C-shape



# GAZONS SYNTHÉTIQUE

	Adelaide
BRINS	33 mm
FORME	Wave shape
DENSITE	● ●
COULEUR	4 tons ( 3 verts + 1 beige )



## Accessoires

Équipez-vous de notre colle bicomposants , de nos bandes de fixation autocollantes sur une face et de nos agrafes dédiées pour l'installation de votre pelouse synthétique.





# Clôtures et Brise-vues

## Grillages **62**

Panneaux rigides 62

Clôtures souples 65

Grillages agricoles et industriels 68

## Barreaudages **69**

## Portails et portillons **70**

## Gamme alu **72**

Gammes de clôture 72

## Bois **74**

Clôtures 74

Claustras 74

## Brise-vues **77**

Naturels 77

Synthétiques 78

Acier / Alu 79

## Gabions **80**

# Grillages

Notre gamme de grillages et panneaux électrosoudés, est idéale pour clôturer les jardins et espaces verts. Tous offriront à vos projets esthétique et robustesse.

## Panneaux rigides

### PANNEAUX HERCULES

CARACTÉRISTIQUE	HAUTEUR	NB DE PLIS	COULEUR		LONGUEUR
			VERT	GRIS	
Diamètre de fil : 5 mm maillage rectangulaire 200 x 55	1,03 m	2	x	x	2,50 m
	1,23 m	2	x	x	
	1,53 m	3	x	x	
	1,73 m	3	x	x	
	1,93 m	3	x	x	
	2,03 m	4	x	x	

\* sur demande



## POTEAUX

### POTEAUX

CARACTÉRISTIQUE	COMPATIBILITÉ	HAUTEUR PANNEAUX	HAUTEUR POTEAUX			
			À SELLER		AVEC PLATINE	
			COURT	LONG	À EMBOITER	SOUDÉE
Easyclip Pose avec clips	Hercule + Double fil	1,03 m	1,30 m	1,60 m	1,10 m	1,05 m
		1,23 m	1,60 m	2,00 m	1,30 m	1,25 m
		1,53 m	2,00 m	2,20 m	1,60 m	1,55 m
		1,73 m	2,20 m	2,40 m		1,75 m
		1,93 m	2,40 m	2,50 m		
2,00 m	2,40 m	2,50 m		2,05 m		
Profix Pose à encoche	Hercule + Eco + Double fil	1,03 m	1,30 m	1,70 m	1,10 m	
		1,23 m	1,70 m	2,00 m	1,30 m	
		1,53 m	2,00 m	2,20 m	1,70 m	1,60 m
		1,73 m	2,20 m	2,40 m		1,80 m
		1,93 m	2,40 m	2,50 m		
		2,03 m	2,40 m	2,70 m		2,10 m
Quickfix Poteau rond pour une pose frontale Ø 48 mm	Hercule + Eco + Double fil	1,00 m	1,30 m	1,50 m	1,10 m	1,05 m
		1,23 m	1,50 m	1,70 m	1,30 m	1,25 m
		1,53 m	1,85 m	2,00 m		1,55 m
		1,73 m	2,00 m	2,15 m		1,85 m
2,00 m	2,50 m	2,50 m		2,05 m		

## ACCESSOIRES

### PLATINES

#### CARACTÉRISTIQUE

**Easyclip**  
Matériel : aluminium  
Dimensions : 148x125mm.  
Entraxes de vis : 90 mm.  
Visserie non incluse

**Profix**  
Matériel : aluminium  
Dimensions : 148x125mm.  
Entraxes de vis : 90 mm.  
Visserie non incluse

**Quickfix**  
Matériel : polyamide  
Mesures : Ø 120 mm  
Visserie incluse

### ACCESSOIRES DE FIXATION

**Easyclip**  
Clip aluminium  
Clip polyamide

**Quickfix**  
Collier polyamide  
Collier acier galvanisé  
Fixation panneaux



### KIT D'OCCULTATION PVC

LONGUEUR PANNEAUX	HAUTEUR PANNEAUX	COULEUR
2,50 m	103 cm	Vert Anthracite Bois clair Quartz
	123 cm	
	153 cm	
	173 cm	
	193 cm	



### KIT D'OCCULTATION BOIS DOUGLAS

LONGUEUR PANNEAUX	HAUTEUR PANNEAUX
2,5 m	103 cm
	123 cm
	153 cm
	173 cm
	193 cm

## Clôtures souples

### CLÔTURE SOUPLE

CARACTÉRISTIQUE	MAILLAGE	HAUTEUR	COULEUR		
			VERT	GRIS	ROULEAU
<b>Classic</b> Diamètre de fil : 2,7 mm	100 x 50	1 m	x	x	25 ml
		1,20 m	x	x	
		1,50 m	x	x	
		1,80 m	x	x	
		2 m	x	x	
		1,00 m	x		
<b>Super</b> Diamètre de fil : 3 mm maillage carré	50 x 50	1,50 m	x		25 ml
		2,00 m	x		
		1 m	x		
		1,20 m	x		
		1,80 m	x		
		2 m	x		



## SIMPLE TORSION

COULEUR	HAUTEUR	DIAMÈTRE DE FIL		ROULEAU
		2,7 MM	3 MM	
Vert	1 m	x	x	25 ml
	1,20 m	x	x	
	1,50 m	x	x	
	1,75 m	x	x	
	2 m	x	x	
Galvanisé	1 m	x	x	25 ml
	1,20 m	x	x	
	1,50 m	x	x	
	2 m	x	x	



## POTEAUX

### POTEAUX T

DIMENSION	HAUTEUR	COULEURS	
		VERT	GRIS
30 x 30 x 2,70 mm	1,00 m	x	
	1,20 m	x	
	1,50 m	x	x
	1,75 m	x	x
	2,00 m	x	x
	2,25 m	x	xw
35 x 35 x 3,50 mm	2,50 m	x	

### GALVANISÉ

30 x 30 x 3,50 mm	1,50 m	x
	1,75 m	x
35 x 35 x 3,50 mm	2,00 m	x
35 x 35 x 4,00 mm	2,50 m	x

### TENDEURS N°2 ET N°3



### AGRAFES

### BARRES DE TENSIONS

HAUTEUR
105 cm
130 cm
155 cm
205 cm

### JAMBES DE FORCE

DIMENSION	HAUTEUR	COULEURS	
		VERT	GRIS
25 x 25 x 3,00 mm	1,00 m	x	
	1,20 m	x	
	1,50 m	x	x
	2,00 m	x	x
	2,25 m	x	x

### GALVANISÉ

30 x 30 x 3,00 mm	1,50 m	x
	2,00 m	x
	2,25 m	x

### FIL D'ATTACHE

DIAMÈTRE	ROULEAU
Ø 1,5 mm	50 ml

### FIL DE TENSION

DIAMÈTRE	ROULEAU	COULEURS	
		VERT	GRIS
Ø 2,40 mm	100 ml	x	
	50 ml	x	
Ø 2,80 mm	100 ml	x	x
	50 ml	x	
Ø 2,70 mm	100 ml	x	
	50 ml	x	

### GALVANISÉ

Ø 2,70 mm	100 ml	x
	50 ml	x

## Grillages agricoles et industriels

### SIMPLE NOUÉ HJ

	DIAMÈTRE FILS	HAUTEUR	NB FILS HORIZ	ESPACE VERTICAL	ROULEAU
Noué léger	2,50 / 1,90 mm	120 cm	10	15 cm	50 à 100 ml
		122 cm	9		
		200 cm	20		
Noué lourd	3,00 / 2,50 mm	100 cm	8	15 cm	50 à 100 ml
		140 cm	11		
		200 cm	17		
Noué super lourd	4,00 / 3,00 mm	100 cm	9	15 cm	50 à 100 ml
		120 cm	10		

### SIMPLE SOUDÉ AUTOROUTE

COULEUR	DIAMÈTRE FILS	HAUTEUR	NB FILS HORIZ	ESPACE VERTICAL	ROULEAU
Galvanisé	3,40 / 3,00 mm	140 cm	12	15 cm	50 ml
		200 cm	15		
		250 cm	20		

### SIMPLE SOUDÉ VOLIÈRE

COULEUR	DIAMÈTRE FILS	HAUTEUR	MAILLE	ROULEAU
Galvanisé	2 mm	152 cm	51 x 25 mm	30 ml
	2,7 mm		102 x 51 mm	
Plastifié vert	1,4 mm	61 cm	19 x 19	25 ml
		101 cm		25 ml
		51 cm		5 ml



### TRIPLE TORSION

COULEUR	MAILLE	HAUTEUR			ROULEAU
		0,8 M	1 M	2 M	
Galvanisé	25 mm	x	x	x	50 ml
	31 mm	x	x	x	



## Barreaudages

Découvrez notre gamme de barreaudage esthétique et durable dans le temps. Large choix de dimensions et de formes afin de trouver l'alliance parfaite pour votre projet. N'hésitez pas à contacter votre commercial pour plus de choix.

### BISEAUTÉ +

CARACTÉRISTIQUE	HAUTEUR	COULEUR		LONGUEUR
		VERT	GRIS	
Largeur : 40 x 40 mm	1 m	x	x	2,7 m
	1,50 m	x	x	



### EXOTIC +

CARACTÉRISTIQUE	HAUTEUR	COULEUR		LONGUEUR
		VERT	GRIS	
Largeur : 40 x 40 mm	1 m	x	x	2,48 m
	1,20 m	x	x	
	1,50 m	x	x	



### DIABOLO +

CARACTÉRISTIQUE	HAUTEUR	COULEUR		LONGUEUR
		VERT	GRIS	
Largeur : 40 x 40 mm	1 m	x	x	2,48 m
	1,20 m	x	x	
	1,50 m	x	x	



### ONDAS +

CARACTÉRISTIQUE	HAUTEUR	COULEUR		LONGUEUR
		VERT	GRIS	
Largeur : 40 x 40 mm	1 m	x	x	2,48 m
	1,20 m	x	x	
	1,50 m	x	x	



# Portails et portillons

Touche finale à vos projets de clôtures, notre gamme de portails et portillons viendra ouvrir les jardins sur l'extérieur en s'intégrant parfaitement à la clôture.

## GRILLAGE CLASSIC



CARACTÉRISTIQUE	BATTANTS	LARGEUR	HAUTEUR				
			1 M	1,20 M	1,50 M	1,70 M	2 M
Diamètre de fil : 4 mm Maille 50 x 50 mm Compatible Hercule +	1	1 m	x	x	x	x	x
		1,50 m	x	x	x	x	x
	2	2 m	x	x	x	x	x
		3 m			x	x	x
		4 m			x	x	x

## HERCULES



CARACTÉRISTIQUE	BATTANTS	LARGEUR	HAUTEUR				
			1 M	1,20 M	1,50 M	1,70 M	2 M
Diamètre de fil : 5 mm Maille 200 x 50 mm Compatible Hercule +	1	1 m	x	x	x	x	x
		2 m	x	x	x	x	x
		3 m			x	x	x
	2	4 m			x	x	
		4 m	x	x	x	x	x
		6 m			x	x	x
		8 m			x	x	x

## CLASSIC PRO BARREAUDÉ



CARACTÉRISTIQUE	BATTANTS	LARGEUR	HAUTEUR
Barreaux de 25 x 25 mm	1	1 m	De 1 m à 3 m
		2 m	
		3 m	
	1 ou 2	4 m	
		6 m	
		8 m	

## EXOTIC +



CARACTÉRISTIQUE	BATTANTS	LARGEUR	HAUTEUR				
			1 M	1,20 M	1,50 M	1,70 M	2 M
Barreaux	1	1 m	x	x	x	x	x
verticaux asymétriques		2 m	x	x	x	x	x
Ø 25 mm		3 m	x	x	x	x	x

## DIABOLO +



CARACTÉRISTIQUE	BATTANTS	LARGEUR	HAUTEUR				
			1 M	1,20 M	1,50 M	1,70 M	2 M
Barreaux verticaux Ø 25 mm	1	1 m	x	x	x	x	x

## ONDAS +



CARACTÉRISTIQUE	BATTANTS	LARGEUR	HAUTEUR				
			1 M	1,20 M	1,50 M	1,70 M	2 M
Barreaux verticaux Ø 20 mm	1	1 m	x	x	x	x	x
		3 m	x	x	x	x	x

# Gamme alu

Protégez votre intimité avec style, tout en bénéficiant d'une solution sur mesure qui correspond à vos besoins spécifiques. Explorez les différentes possibilités pour délimiter votre espace extérieur avec goût et originalité. Nous vous accompagnerons dans toutes les étapes, du plan à la livraison.



## 2 Je choisis mon coloris



Noir 2100 Noir  
Sablé



RAL 7016  
Gris anthracite  
Texturé



RAL 7039  
Gris quartz  
Texturé



RAL 9016  
Blanc signalisation  
Brillant



**LAQUAGE  
GARANTIE  
25 ANS**

## 1 Je choisis mon intimité

### Plein

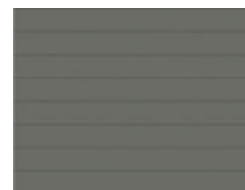

Lames de 160 x 15 mm  
pas de 80 mm

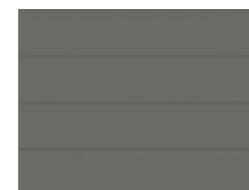

Lames de 160 x 15 mm

### Persienné

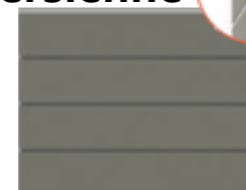

Barreaux persiennes  
de 122 x 15 mm

### Ajouré



Barreaux de 150 mm  
espacés de  
15 ou 30 mm



Barreaux de 94 mm  
espacés de  
15 ou 30 mm



Barreaux de 70 mm  
espacés de  
15 ou 30 mm

# Bois

Optez pour le naturel avec notre gamme de clôture bois ! Palissade classique ou claustras originaux, faites entrer le bois dans vos projets.

## Clôtures

### POTEAUX

HAUTEUR	DIAMÈTRE	NB DE TROU		TROU
		1	2	
120 cm	14 cm	x	x	8 cm
170 cm	14 cm	x	x	8 cm



### GANIVELLES

	HAUTEUR	LONGUEUR
	50 cm	
	60 cm	
	80 cm	
Châtaignier	1 m	10 ml
	1,20 m	
	1,50 m	
	1,75 m	
Ecartement de 2 à 10 cm		

### PIQUET CHÂTAIGNIER

DIAMÈTRE			HAUTEUR
6 / 8	8 / 10		
x			1 m
x			1,25 m
x	x		1,50 m
x	x		1,75 m
x	x		2 m
x	x		2,50 m
x	x		3 m

## Claustras

### PANNEAUX BOIS

	LARGEUR	HAUTEUR
Pan Lux Jalousie	90 cm	180 cm
	180 cm	
Pan Lux Croisillon	90 cm	
	180 cm	
Pan Lux Plein	90 cm	
	180 cm	
Pan Lux Prélude	90 cm	
	180 cm	



Les claustras bois sont très utilisés soit pour réaliser des clôtures soit pour un aspect décoratif. Plusieurs modèles existent, en pin ou sapin forestier avec une visserie inox. Les panneaux sont en 180x180 et peuvent exister en demi 90x180 (haut) ou 180x90 (bas) selon les modèles.

### POTEAUX

	DIMENSION	FENTE
En H	12 x 12 x 240 cm	
En L	12 x 12 x 240 cm	3,2 cm
En U	12 x 12 x 240 cm	
Carré	9 x 9 x 240 cm	

+ Accessoire en U à visser pour obtenir un poteau en H, U ou L

### LAMES À INSÉRER

ÉPAISSEUR	HAUTEUR	LONGUEUR
		1,80 m
2,7 cm	13 cm	2 m

## ACCESSOIRES

### PLATINES

	DIMENSION
À visser ou sceller	9 x 9
À visser	12 x 12

Nous proposons des vis de fondation pour la fixation (cf terrasse)  
Utilisables pour les poteaux pleins en U en H ou en L

### CHAPEAUX

DIMENSION
9 x 9
12 x 12



# Brise-vues

Se protéger des regards avec notre gamme de brise-vues naturels ou synthétiques en fonction de vos projets, c'est aussi possible chez Echo-Vert. Optez pour l'originalité avec nos claustras en corten découpe laser, un large choix est à votre disposition.

## Naturels

BRANDE DE BRUYERE	
HAUTEUR	LONGUEUR
1 m	3 ml
1,5 m	
1,8 m	
2 m	



CANISSE FENDUE	
HAUTEUR	LONGUEUR
2 m	5 ml

## Synthétiques

### FEUILLAGE ARTIFICIEL

CARACTÉRISTIQUE

Plaque de 1 m<sup>2</sup>  
Vendu par carton de 5m<sup>2</sup>

VARIÉTÉ

Acacia	Bougainvillier	Buis Marbré	Buis vert	Cyprès Vert	Exotique	Ficus
Laurier cerise	Laurier rouge	Lierre	Liseron blanc	Savane	Thuya	

### FILET BRISE-VUE

OCCULTATION	VERT	GRIS CLAIR	GRIS FONCÉ	HAUTEUR	LONGUEUR
90 %	x			2 m	200 ml
	x			1 m	50 ml
95 %	x		x	1,2 m	10 ml
	x		x	1,2 m	50 ml
	x				10 ml
	x			1,5 m	50 ml
	x		x		70 ml
	x				10 ml
	x			1,8 m	25 ml
	x	x			50 ml
100 %	x			2	10 ml
	x		x		50 ml
	x			1,5 m	
	x			1,8 m	25 ml
	x			2 m	

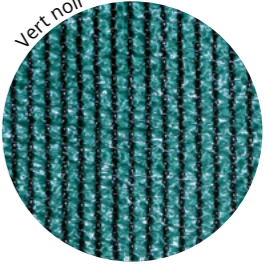
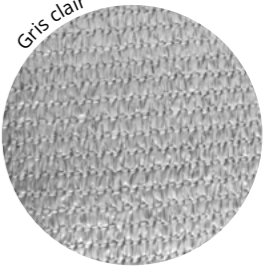
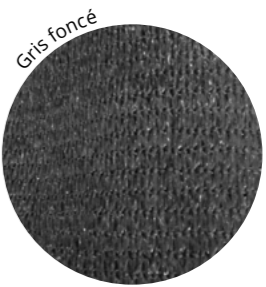

Clôtures et brise-vues

Clôtures et brise-vues

## Acier / Alu

### CLAUSTRAS

FINITION	DIMENSION	ÉPAISSEUR
Acier Corten		
Alu peint	180 x 90 cm	3 mm
Alu thermolaqué		



Alu peint

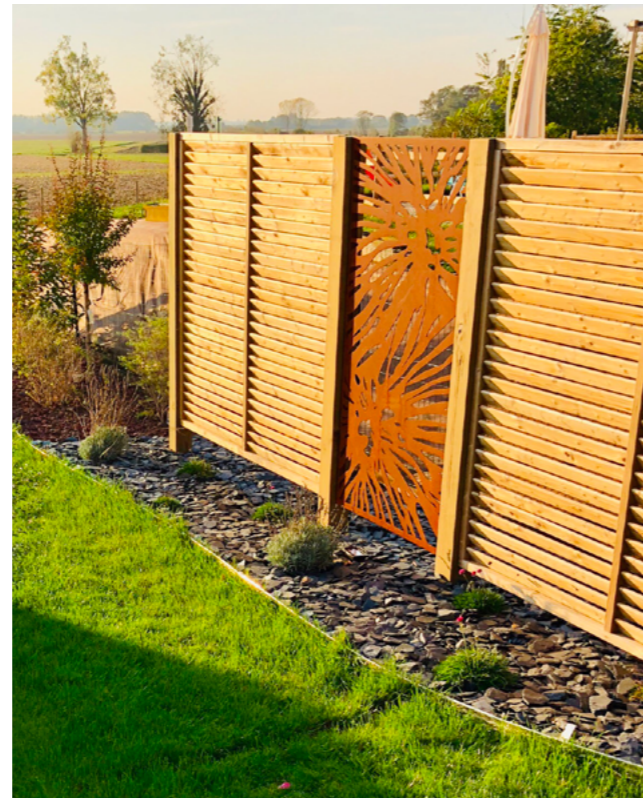

Corten

### MOTIFS

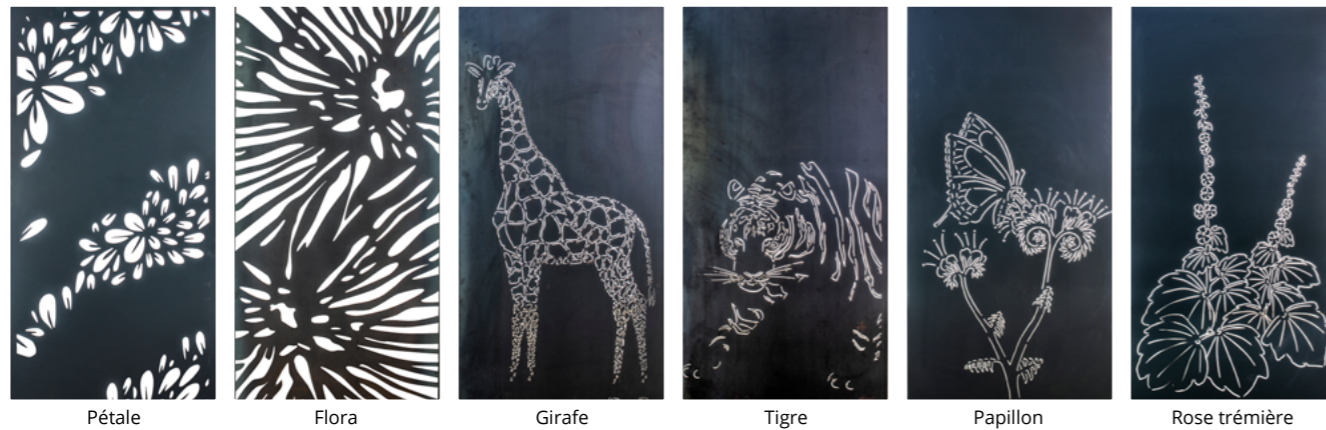

Pétale

Flora

Girafe

Tigre

Papillon

Rose trémière



Vintage

Cube

miroir

## Gabions

Délimitez et clôturez vos espaces grâce aux gabions. Personnalisez votre chantier en associant le bois ou l'aluminium pour un rendu esthétique unique et moderne.

### PANNEAUX

MAILLE	LONGUEUR	HAUTEUR		
		0,3 M	0,5 M	1 M
10 x 5 cm Épaisseur de fil : 4,5 mm	0,3 m	x	x	x
	0,5 m	x	x	x
	0,7 m		x	x
	1 m	x	x	x
	2 m	x	x	x

### SENS DE LA MAILLE

10 X 5 CM

### RAL7016

L / H MAILLE 5 X 10 CM FIL 4.5 mm	0.50 m	1 m	2 m
0.5 m	X	X	
1 m	X	x	x En maille 2.5x10cm Fil 3.8/4.5mm
2 m	X	x	x

### POTEAUX DE RENFORT TRAPEZE

DIMENSION				
1 M	1,3 M	1,5 M	2 M	2,4 M
x	x	x	x	x

### ACCESSOIRE

Platine

Visserie

### FIXATION

#### OUTIL

Agrafes cavalières

Pince agrafes cavalières

Agrafes G35 et CL40

Pince agrafes G35 et CL40

Agrafeuse pneumatique

### SPIRALES

#### DIMENSION

0,3 M	0,5 M	1 M	2 M
x	x	x	x

### TIGES DE RENFORT

#### DIMENSION

0,2 M	0,3 M	0,5 M	0,75 M	1 M
x	x	x	x	x

## MODULE BRISE-VUE

### HAUTEUR

CARACTÉRISTIQUE	LONGUEUR	LARGEUR	1 M	1,5 M	1,8 M
Maille : 2,5 x 5 cm Diamètre de fil : 4 mm	1 m ou 2 m	Disponible en 15 cm ou 20 cm	x	x	x
			x	x	x
			x	x	x
			x	x	x
			x	x	x

Fixation avec platines ou ancrage béton

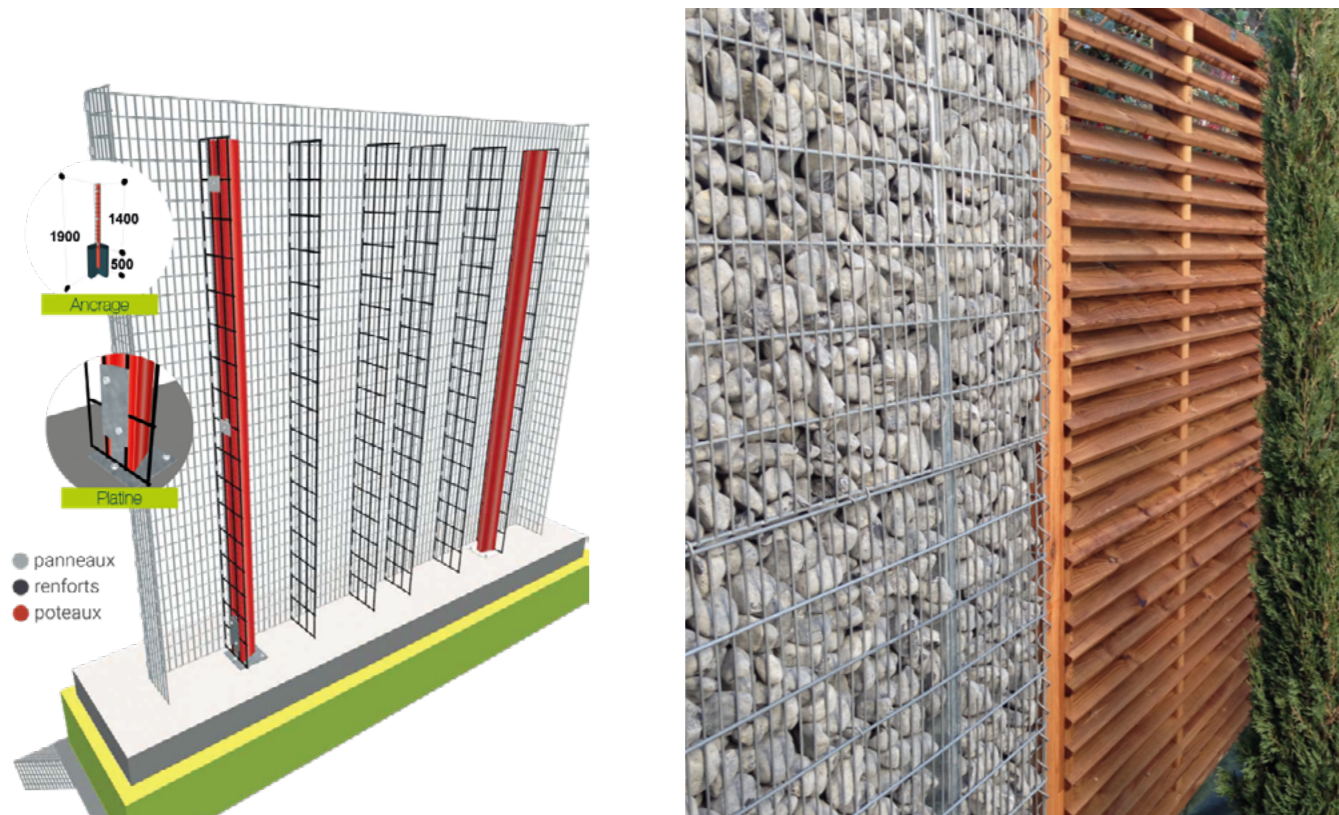



# Habiller votre jardin

## Décoration **82**

Pierres lumineuses 82

Totems 83

Pots et jardinières 85

Gamme corten 86

## Mobilier **87**

Mobilier urbain 87

## Éclairage **89**

Accessoires 89

Mode d'emploi 90

## Gabions décoratifs **91**

## Kit de Palissage **92**

# Décoration

## Pierres lumineuses

Essenze Di Luce conçoit et produit des systèmes d'éclairage et de diffusion acoustique pour les jardins, entièrement en pierre naturelle. Fabrication Italienne, alliant performances techniques et originalité pour une ambiance chaleureuse et moderne.

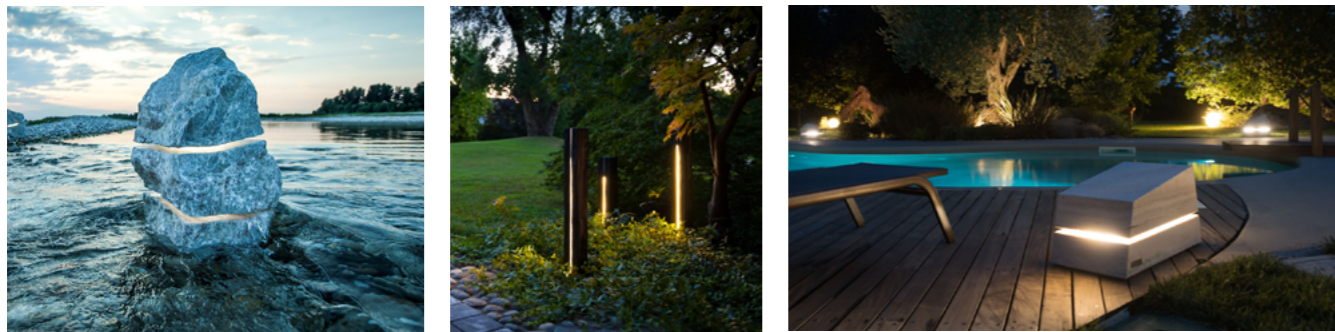

Pour plus d'information prenez contact avec votre technico-commercial Echo-Vert.

## Totems

Le Totem est un élément décoratif qui saura agrémenter une clôture ou un aménagement extérieur. Jeux de matières (Corten, Aluminium, Grès, Ardoise,...), et de forme, le totem est l'allié parfait pour une touche d'originalité tout en restant dans un style épuré.

### TOTEM FEUILLE

#### FEUILLE EN CORTEN

HAUTEUR

150 cm

250 cm



### TOTEM RECTANGULAIRE



#### TOTEM RECTANGULAIRE

MATÉRIAU	FINITION	LARGEUR	HAUTEUR
GRÈS	Percée, brute	50 cm	100/150/200 cm
ARDOISE	Sciée, clivée, percée	50 cm	100 /150/200/250 cm
SCHISTE	Brut	25 à 50 cm	100 / 150 /200 / 250 cm

Rapprochez-vous de votre technico-commercial Echo-Vert pour plus d'informations sur les motifs et finitions.



## MOAÏ

### PIERRE NATURELLE

HAUTEUR	POIDS
30 cm	8,75 kg
50 cm	27 kg
100 cm	190 kg
150 cm	610 kg
200 cm	950 kg



### PIERRE ARTIFICIELLE

HAUTEUR	POIDS
30 cm	5 kg
65 cm	40 kg
100 cm	65 kg
150 cm	170 kg
200 cm	410 kg



Pierre artificielle

## Pots et jardinières

Pour vos pots, jardinières et mobilier choisissez la qualité Poetic, créateur depuis 1948, garantie d'une fabrication française et d'une grande qualité !

### CARACTÉRISTIQUES

- Matière : Rotomoulé ou injecté
- 100% recyclée
- Garantie 10 ans
- Tenue aux UV
- Résistant aux variations de température
- Robustesse et légèreté



N'hésitez pas à vous rapprocher de votre interlocuteur Echo-Vert pour consulter le catalogue complet.

## JARDINIÈRES : BOIS, CORTEN, ALU THERMOLAQUÉ, ACIER PEINT, GRÈS CÉRAME

Nous créons pour vos projets des jardinières bois et corten sur-mesure, également disponible en format standard.

Pour plus d'informations rapprochez-vous de votre interlocuteur Echo-Vert.

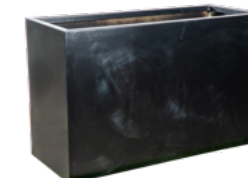

## Gamme corten

Découvrez notre large gamme en acier Corten pour sublimer votre jardin : braseros, jardinières, barbecues suspendus, pots, vasques et bien plus encore. Matériau à la fois élégant, durable et intemporel, le Corten apporte un style contemporain et chaleureux à vos extérieurs, tout en résistant parfaitement aux conditions extérieures. Rapprochez-vous de votre commercial pour en savoir plus sur nos solutions et personnaliser vos aménagements.



## Mobilier

### TABLE SCHISTE

PLATEAU EN SCHISTE ET PIEDS EN CORTEN

LONGUEUR	LARGEUR	ÉPAISSEUR
200 cm	90 cm	6 cm



### ARCHE CORTEN

LONGUEUR	HAUTEUR	HAUTEUR SOUS ARCHE
290 cm	240 cm	210 cm



## Mobilier urbain

Notre gamme de mobilier Mix Urbain vous permet de promouvoir un espace plus accueillant tout en réduisant votre empreinte environnementale.



### CARACTÉRISTIQUES

- Résistant au choc
- Anti tag
- Imputrescible
- Résistant aux UV
- 100% recyclé et recyclable
- Faible conductivité thermique
- 100% français

Nous proposons une solution de rénovation de vos bancs.

Choix multiples de lattes en composite thermoplastique recyclé.

Sans écharde, sans entretien ces lattes sont thermolaquées pour un toucher lisse et doux.

N'hésitez pas à demander à en parler à votre interlocuteur Echo-Vert.

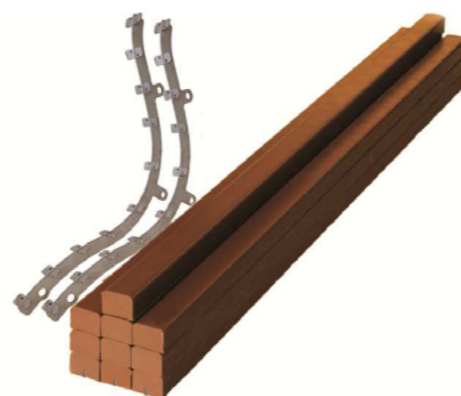

## Éclairage

Pour plus de détails sur notre offre LightPro demandez le catalogue à votre technico-commercial Echo-Vert.

### GAMME LIGHT PRO

Bornes lumineuses

Spots

Éclairage mural

Éclairage vers le haut

Spots encastrés

Bande LED



## Accessoires

### TRANSFORMATEUR

24 W

60 W

100 W

### CONNECTEUR

#### COMPATIBILITÉ

Type M (mâle)

Tranfo 24 W

Type Y

Transfo 60 et 100 W

Type F (femelle)

### AUTRES ACCESSOIRES

Détecteur de mouvement

NXT Switch

Récepteur extérieur

Télécommande + récepteur extérieur

### CÂBLE

#### LONGUEUR

25 m

50 m

12 volt

100 m

200 m

Câble d'extension 1 m

Câble d'extension 3 m

6 m pour Sensor

## Mode d'emploi

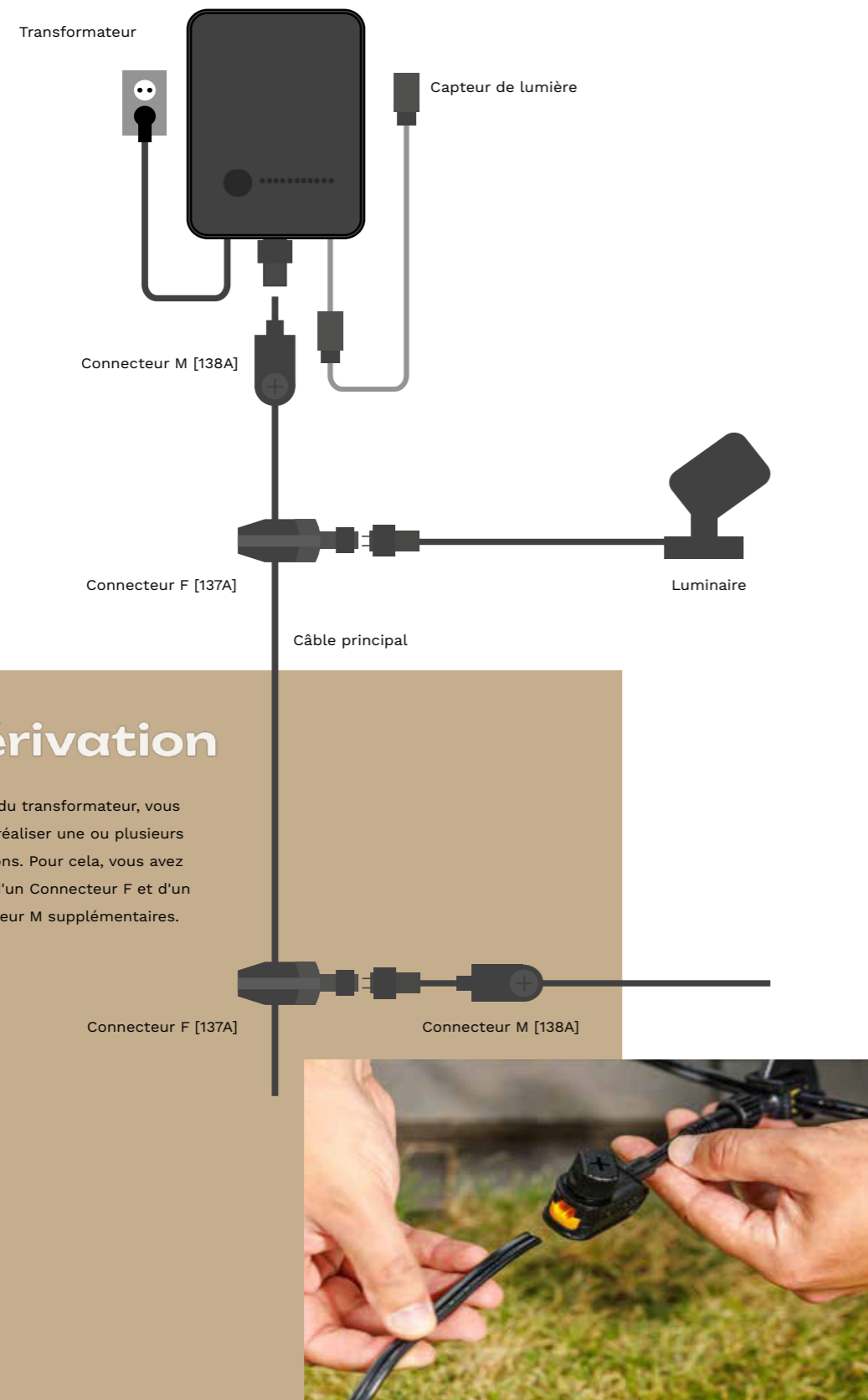

## Gabions décoratifs

### KITS BANCS

Le kit comprend : base gabion, assise bois, fixations, notice de montage

CARACTÉRISTIQUES	FIXATIONS	LONGUEUR	LARGEUR	HAUTEUR	REPLISSAGE
Maille : 10 x 5 cm Diamètre de fil : 4,5 cm	Agrafes ou hélices	100 cm	30 cm	48 cm	258 kg
			50 cm		429 kg
		150 cm	30 cm		387 kg
			50 cm		644 kg
		200 cm	30 cm		515 kg
			50 cm		858 kg

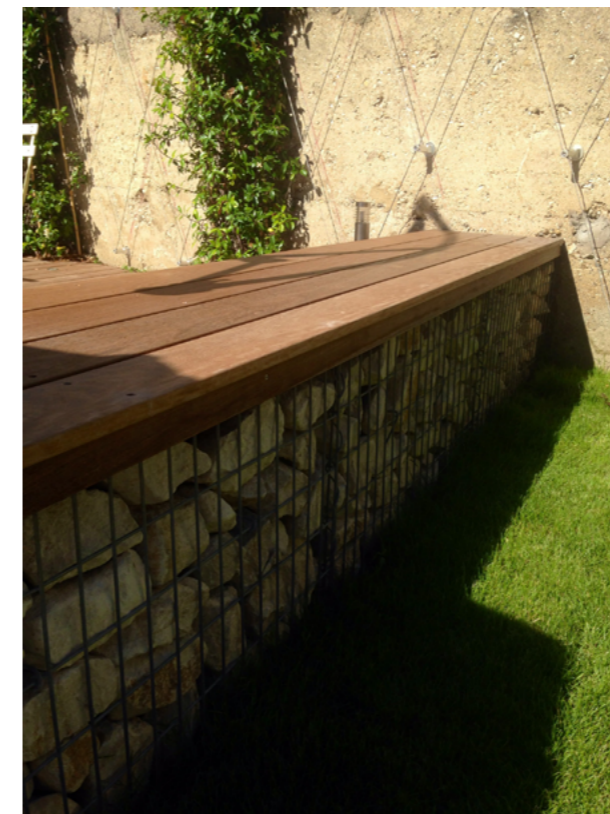

Nous proposons également des jardinières et des barbecues. Rapprochez-vous de votre technico-commercial Echo-Vert pour plus d'informations.

Nos grilles à gabion sont également disponibles en gris anthracite (RAL:7016)

# Kit de palissage

Système en acier galvanisé pour vos projets de plantation grimpante.

Le kit de palissage est conçu pour un maintien du végétal favorisant la croissance de la plante. Contactez votre interlocuteur Echo-Vert pour vous accompagner dans votre projet.

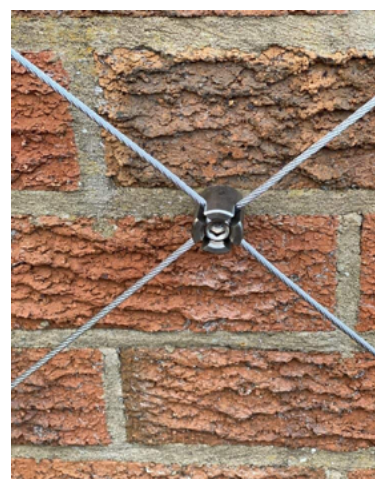
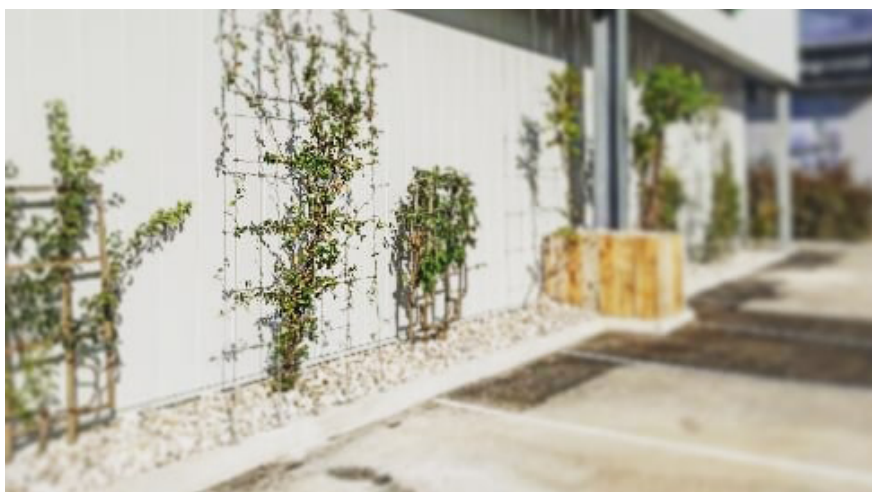

## KIT

Adapté à tous support : bois / parpaing / composite

### CÂBLE

50 ml

3 mm diamètre

### MATÉRIAUX

Acier galvanisé  
ou inox 316 L

### CONNECTEURS MURAUX

20 connecteurs  
muraux





# Autour de l'eau

Echo Bac	<b>94</b>
Solutions de rétention en eau	<b>95</b>
Arrosage intégré	<b>97</b>

# Echo Bac

Pour un fleurissement responsable, économique et écologique.



## COMPOSITION

- Géomembrane isolante
- Granulat matériau de capillarité, COPOLIGHT®
- Géotextile
- Substrat Terreau TCDP
- Système de remplissage et de régulation de l'eau

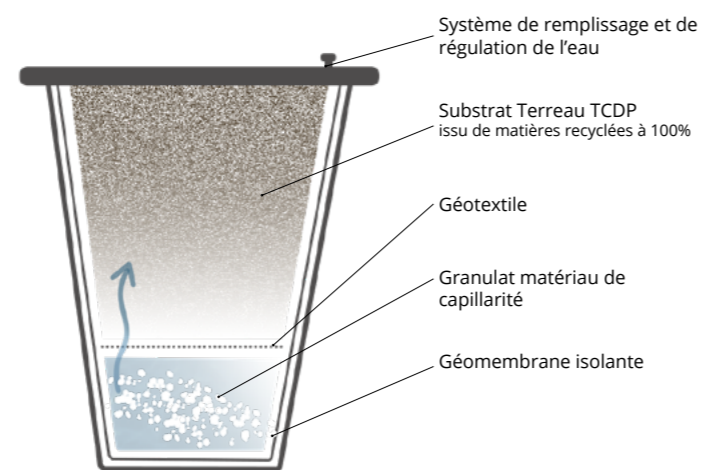

## AVANTAGES

- Assure le maintien de l'humidité nécessaire aux plantes en période de forte chaleur
- 70% d'économie de temps d'arrosage
- Facilite l'entretien en période estivale et assure l'arrosage en période de restriction
- Facile à installer
- Adaptable à tous les types de bacs et jardinières (hauteur minimale 50 cm)
- Confection sur-mesure
- Possibilité de géomembrane conditionnement alimentaire

# Solutions de rétention en eau

## GREEN ROLL

COMPOSITION	100 % laine de roche		
UTILISATION	Toiture végétale, gazon de placage, fond de jardinière		
CAPACITÉ DE RÉTENTION	17 à 24 l/ m <sup>2</sup> ou 7 x son volume d'eau		

CONDITIONEMENT	ÉPAISSEUR	LARGEUR	LONGUEUR
	2 cm	1 m	6 m
	4 cm		3 m



## GREEN FLOCKS

COMPOSITION	100% Laine de roche
UTILISATION ET DOSAGE	En fond de fosse, 10 à 30% du volume de la fosse

RÉSULTATS	+11% de pousse en plus, +10% de volume aérien +25% de volume racinaire +38% d'inflorescence
-----------	--

CONDITIONEMENT	Sac de 60 litres
----------------	------------------



Ces produits sont utilisables en agriculture biologique.



## WATERBAG

### CONCEPT

Le Waterbag pour arbres a une capacité de stockage d'environ 75 litres d'eau.  
Pendant environ 6 à 10 heures, l'eau coule du Waterbag et assure ainsi une humidification lente et uniforme du sol autour de l'arbre.

### AVANTAGES

- Installation facile et rapide
- Réservoir d'eau 75 litres, 100% d'absorption de l'eau sans ruissellement
- Saturation en eau importante à chaque remplissage
- Favorise la croissance des racines en profondeur
- Peut être retiré et réutilisé
- Adaptable : pour les grands arbres, plusieurs sacs peuvent être zippés ensemble

## Solutions agronomiques

### AMENDEMENT AEROGREEN (CHARBON)

#### AVANTAGES

Très bonne rétention d'eau. Grande surface développée  
Renforce l'aération des sols, augmente la porosité et stimule la vie microbienne

#### DOSAGE

1000 à 1800 L / ha

#### COLISAGE

Sac de 36L = 15kg

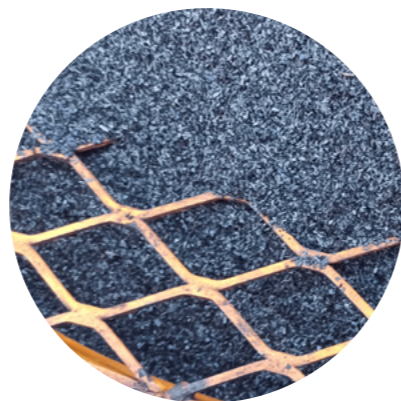

### AMENDEMENT ZEOS 419

#### AVANTAGES

Augmente la capacité d'échange cationique (CEC), forte porosité et bonne rétention en eau  
Forte teneur en chabasite qui a une CEC de 250 meq

#### DOSAGE

Dosage 100 à 150g / m<sup>2</sup>

#### COLISAGE

Sac de 25kg

## Arrosage intégré

Nous mettons à votre disposition une fiche chantier pour vos projets d'arrosage.  
Notre équipe étudiera votre projet et répondra avec une solution sur-mesure.

### OFFRE GLOBALE D'ARROSAGE

- > Micro-irrigation
- > Aspersion
- > Traitement de l'eau
- > Arrosage automatique
- > Arrosage de surface
- > Réseaux d'irrigation

